

USE AND CARE GUIDE LINEAR HIGH BAY LED

NOTE: Keep your receipt and these instructions for proof of purchase.

WARNING: Shut off the power at the circuit breaker or fuse panel before removing the old fixture, ballast, or fluorescent tubes. If you are unfamiliar with electrical installations, we recommend you contact a qualified electrician to do the installation.

INSTALLATION

NOTICE: Select a suitable location that can support the weight of the fixture. Determine the method of mounting before beginning installation.

- 1** Shut off power at the electrical panel before beginning the installation.
- 2** Remove existing fixture and set aside to recycle in accordance with local requirements.

SUSPENSION MOUNTING INSTALLATION

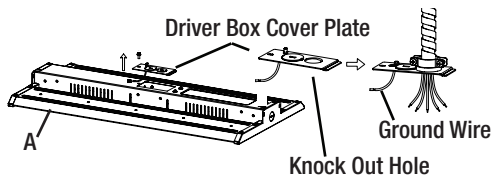

- 3a** Remove the driver box cover plate and punch out the knock out hole.
- 4a** Feed the 1/2in or 3/4in conduit (based on local electrical code) through the knock out hole.

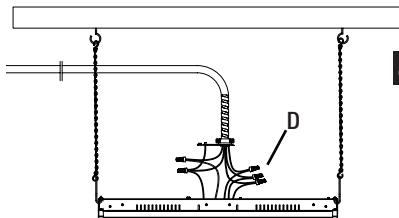

- 5a** Connect the V Clips to each end of the fixture housing.
- 6a** Connect the S-Hooks to the V Clips and then connect the metal chains to each S-Hook. Use pliers to pinch the S-Hooks closed.
- 8a** Make the electrical connections:
 - Feed wires from the fixture through the conduit.
 - Black wire to black wire.
 - White wire to white wire.
 - Ground wire to ground.
 - If a 0-10v dimming circuit is available, connect the purple and gray wires from the fixture housing to the dimming wires from the flexible pipe. If not, cover wires with wire connectors.
 - Use wire connectors to cover the wire connections and wrap with electrical tape.

SURFACE MOUNTING INSTALLATION

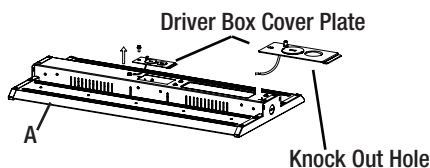

- 3b** Remove the driver box cover plate from the fixture housing and punch out the knock out hole on the driver box cover plate. Feed the wires through knock out hole and reattach the driver box cover plate.

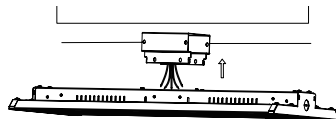

- 6b** Make the electrical connections. See step 8a and 9a in the Suspension Mounting Installation section.

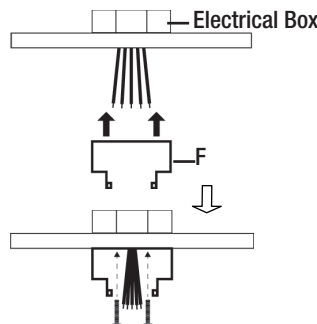

- 4b** Feed wires from the electrical box through the mounting bracket. Use the electrical box screws to secure the mounting bracket to the electrical box.

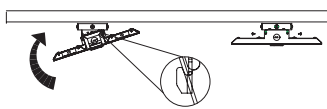

- 7b** Connect the fixture housing to the mounting bracket and secure with 2 screws on each side.

PACKAGE CONTENTS

Part	Description	Quantity
A	Fixture Housing	1
B	Metal Chain	2
C	S-Hook	2
D	Wire Connector	5
E	V Hook	2

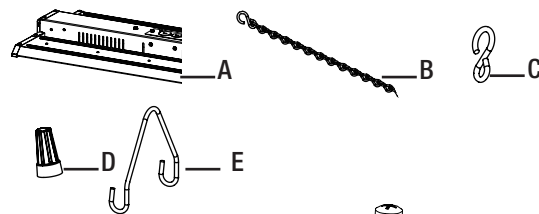

ACCESSORIES AVAILABLE FOR PURCHASE:

Part	Description	Quantity	Model #
F	Mounting Bracket	1	95024016101
G	Mounting Plate Cover	2	95024016101
H	1/2" Downrod Mount / 7mm Threaded Downrod Mount	1	95024016103
I	Tandem Mounting Bracket	1	95024016102

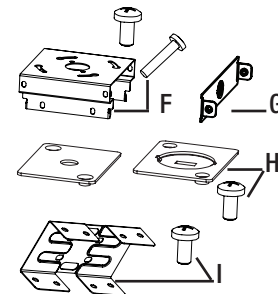

- 7a** Install hooks (not included) into the ceiling and attach the metal chains. The fixture must hang 2.5ft. from the ceiling. Chain is 2.5ft in length. V Hook is 3" in length.

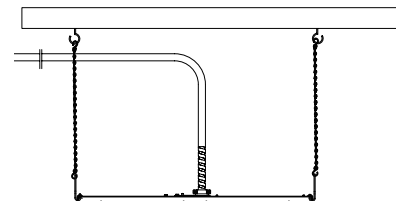

- 9a** Tuck wires inside the driver box and reattach the driver box cover plate.
- 10a** Restore power at the electrical panel.

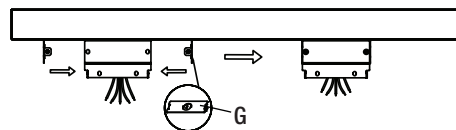

- 5b** Attach the mounting bracket cover plates to the side of the mounting bracket.

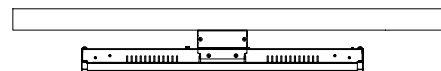

- 8b** Restore power at the electrical panel.

DOWNROD MOUNTING INSTALLATION

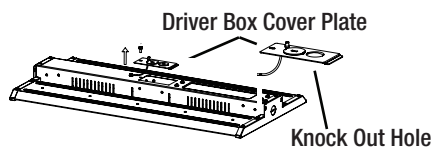

- 3c** Remove the driver box cover plate from the fixture housing. Feed the wires through knock out hole and reattach the driver box cover plate.

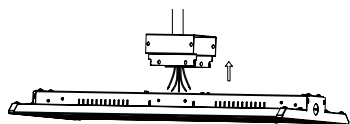

- 6c** Make the electrical connections. See step 8a and 9a in the Suspension Mounting Installation section.

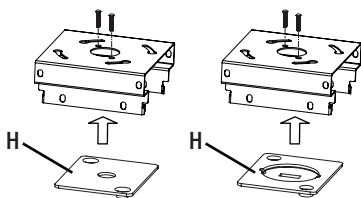

- 4c** If needed, use screws to connect the 1/2" Downrod Mount or 7mm Threaded Downrod Mount to the mounting bracket.

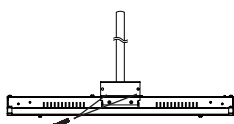

- 7c** Connect the fixture housing to the mounting bracket and secure with 2 screws on each side.

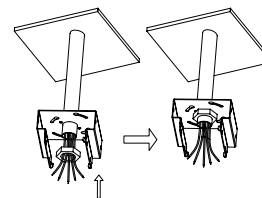

- 5c** Feed the wires from the downrod through the mounting bracket and use a nut to secure the mounting bracket to the downrod.

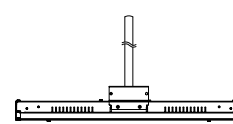

- 8c** Restore power at the electrical panel.

TANDEM MOUNTING INSTALLATION

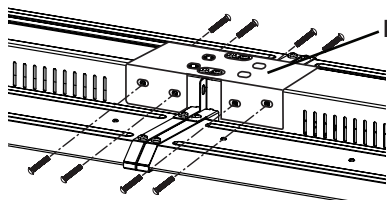

- 1** If tandem mounting is desired, place the ends of fixtures together and match the screw holes on the bracket to the fixtures and insert the 8 screws.
2 Maximum number of fixtures that can be linked together depends on local electrical codes.

MOTION SENSOR INSTALLATION

- NOTE:** The fixture is compatible with the ETI model # 70201101 motion sensor.

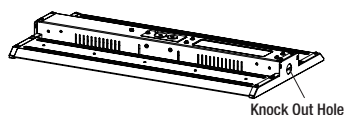

- 1** Punch out the knock out hole.

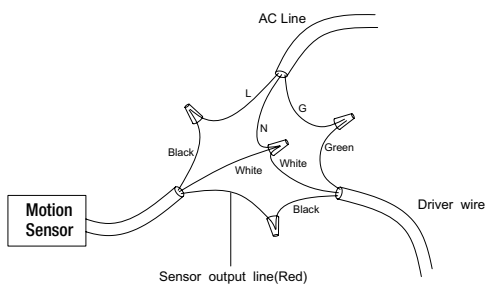

- 2** Make the electrical connections.

BATTERY BACK-UP INSTALLATION

Compatible with Battery Backup Model # 70112201

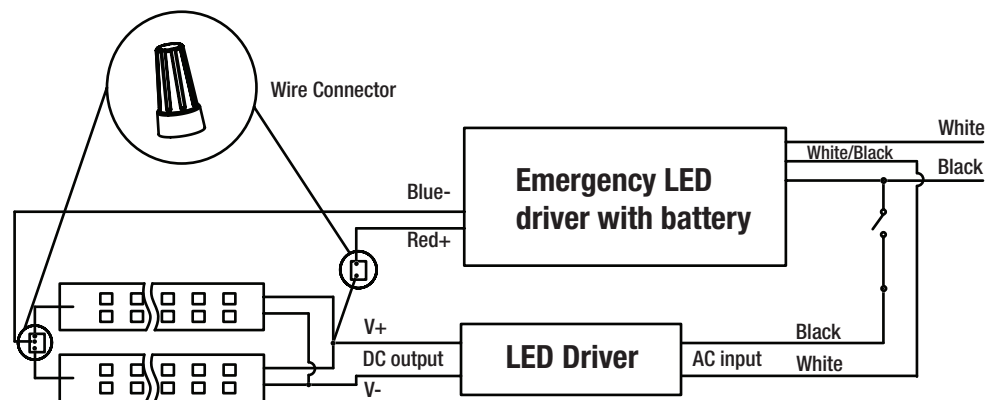

- 1** Make the electrical connections.

WARNING: Carefully read and understand the information given in this manual before beginning the assembly and installation. Failure to do so could lead to electric shock, fire, or other injuries which could be hazardous or even fatal. • Ensure the electricity to the wires you are working on is shut off. Either remove the fuse or turn off the circuit breaker. • Risk of fire or electric shock. Installation requires a person familiar with the construction and operation of the light fixture's/luminaire's electrical system and the hazard involved. If not qualified, do not attempt installation. Contact a qualified electrician.

NOTICE: This device complies with Part 15 of the FCC Rules. Operation is subject to the following two conditions: (1) this device may not cause harmful interference, and (2) this device must accept any interference received, including interference that may cause undesired operation. These limits are designed to provide reasonable protection against harmful interference in a residential installation. This equipment generates, uses and can radiate radio frequency energy and, if not installed and used in accordance with the instructions, may cause harmful interference to radio communications. However, there is no guarantee that interference will not occur in a particular installation. If this equipment does cause harmful interference to radio or television reception, which can be determined by turning the equipment off and on, the user is encouraged to try to correct the interference by one or more of the following measures: Reorient or relocate the receiving antenna, increase the separation between the equipment and the receiver, connect the equipment into an outlet on a circuit different from that to which the receiver is connected, and consult the dealer or an experienced radio/TV.

• Changes or modifications not expressly approved by the party responsible for compliance could void the user's authority to operate the equipment.
 See website for Warranty, Troubleshooting or Care and Cleaning details at www.ETISSL.com.

GUIDE D'UTILISATION ET D'ENTRETIEN LUMINAIRE PLAT À DEL

REMARQUE : Gardez votre facture ainsi que ces instructions comme preuves d'achat.

AVERTISSEMENT : Coupez le courant au panneau de disjoncteurs ou de fusibles avant d'enlever le vieux luminaire, le ballast ou les tubes fluorescents.

Si vous n'êtes pas familiers avec les installations électriques, nous vous recommandons de faire appel à un électricien qualifié pour l'installation.

INSTALLATION

AVIS : Choisissez un endroit convenable pouvant supporter le poids du luminaire. Choisissez la méthode de montage avant de débiter l'installation.

1 Coupez le courant au panneau électrique avant de faire l'installation.

2 Enlevez la lampe existante et mettez-la de côté aux fins de recyclage conformément aux règlements locaux.

MONTAGE EN SUSPENSION

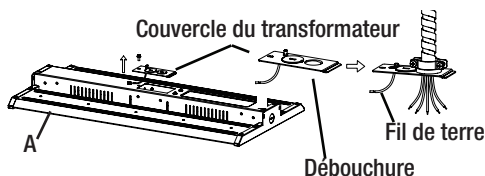

3a Enlevez le couvercle du transformateur et défoncez la débouchure.

4a Passez la conduite de 1/2 ou 3/4 po (en fonction du code électrique local) dans la débouchure.

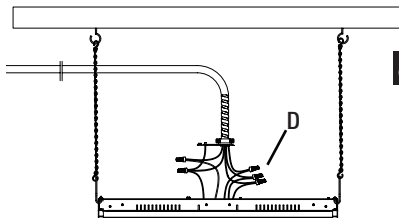

8a Effectuez les connexions électriques :

- Passez les fils de la lampe dans la conduite.
- Fil noir au fil noir.
- Fil blanc au fil blanc.
- Fil de terre à la terre.
- S'il y a un circuit d'intensité variable 0-10 V, connectez les fils violet et gris du boîtier de la lampe aux fils du gradateur dans la conduite flexible. Autrement, couvrez les fils avec des serre-fils.
- Couvrez les connexions avec des serre-fils et un ruban isolant.

MONTAGE EN SURFACE

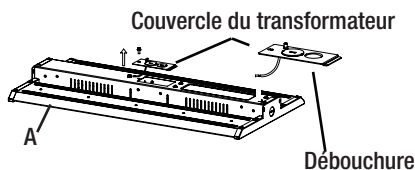

3b Enlevez le couvercle du transformateur sur le boîtier de la lampe et défoncez l'embouchure sur le couvercle. Passez les fils dans la débouchure et remettez le couvercle sur le transformateur.

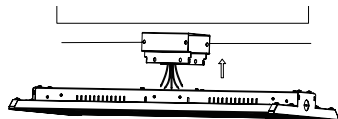

6b Effectuez les connexions électriques. Voir les points 8a et 9a du montage en suspension.

CONTENU DE L'EMBALLAGE

Pièce	Désignation	Quantité
A	Boîtier de lampe	1
B	Chaîne métallique	2
C	Crochet en S	2
D	Serre-fils	5
E	Pincen en V	2

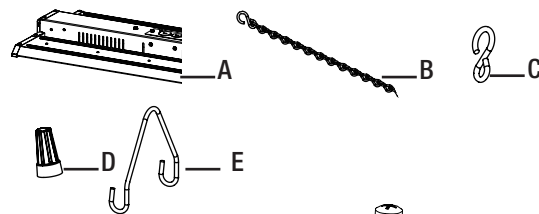

ACCESSOIRES VENDUS SÉPARÉMENT :

Pièce	Désignation	Quantité	Modèle n°
F	Support de montage	1	95024016101
G	Plaque de montage	2	95024016101
H	Plaque pour tige 1/2 / Plaque pour tige filetée 7 mm	1	95024016103
I	Support de fixation en tandem	1	95024016102

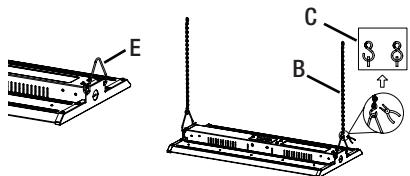
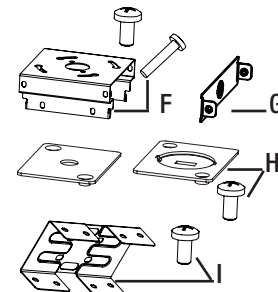

5a Accrochez les pincen en V à chaque extrémité du boîtier de la lampe.

6a Posez les crochets en S sur les pincen en V puis accrochez les chaînes métalliques à chaque crochet en S. Utilisez des pincen pour fermer les crochets en S.

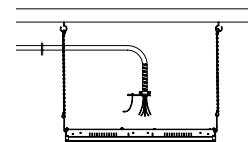

7a Posez des crochets (non inclus) dans le plafond et accrochez-y les chaînes métalliques. La lampe doit être suspendue à une distance de 76 cm du plafond. La chaîne mesure 76 cm. Le crochet en V mesure 3 pouces.

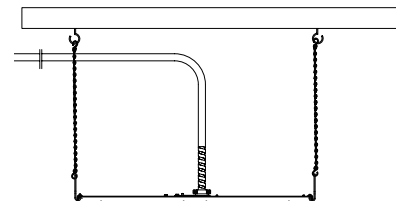

9a Insérez les fils dans la boîte du transformateur et remettez le couvercle du transformateur.

10a Rétablissez le courant au panneau électrique.

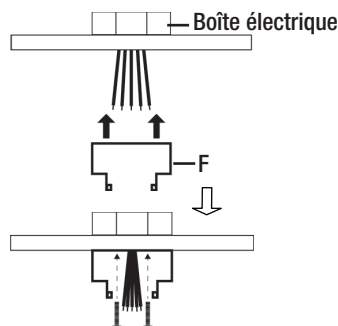

4b Passez les fils de la boîte électrique à travers le support de montage. Utilisez les fils de la boîte électrique pour fixer le support de montage à la boîte électrique.

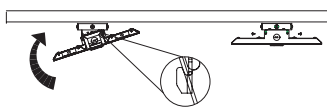

7b Placez le boîtier de la lampe contre le support de montage et fixez-le avec 2 vis de chaque côté.

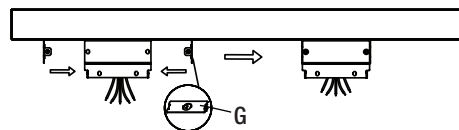

5b Fixez les plaques de couverture du support de montage sur les côtés du support de montage.

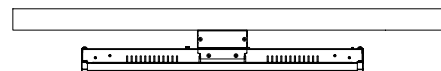

8b Rétablissez le courant au panneau électrique.

MONTAGE SUR TIGE

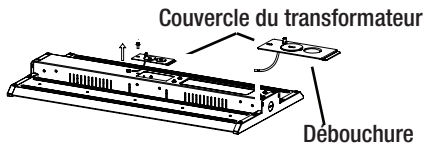

3c Enlevez le couvercle du transformateur sur le boîtier de la lampe et défoncez l'embouchure sur le couvercle. Passez les fils dans la débouchure et remettez le couvercle sur le transformateur.

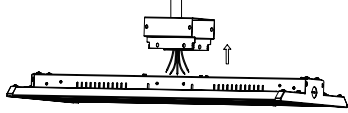

6c Effectuez les connexions électriques. Voir les points 8a et 9a du montage en suspension.

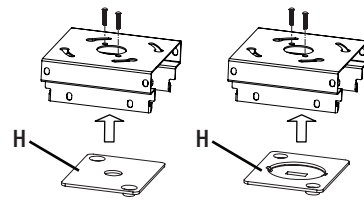

4c Au besoin, utilisez des vis pour fixer la plaque de tige 1/2 po ou la plaque de tige filetée 7 mm au support de montage.

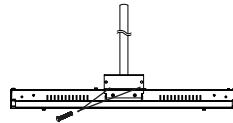

7c Placez le boîtier de la lampe contre le support de montage et fixez-le avec 2 vis de chaque côté.

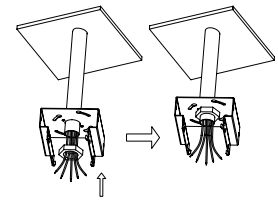

5c Passez les fils de la tige à travers le support de montage et utilisez un écrou pour fixer le support de montage à la tige.

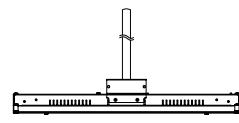

8c Rétablissez le courant au panneau électrique.

INSTALLATION EN TANDEM

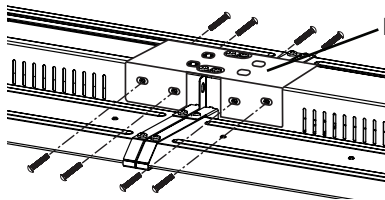

- 1 Pour un montage en tandem, placez les extrémités des luminaires l'une contre l'autre et alignez les trous de vis du support avec ceux des lampes et posez les 8 vis.
- 2 Le nombre de maximal de lampes pouvant être interreliées dépend des exigences du code électrique local.

INSTALLATION DU DÉTECTEUR DE MOUVEMENT

NOTE: La lampe est compatible avec le détecteur de mouvement ETI modèle 70201101.

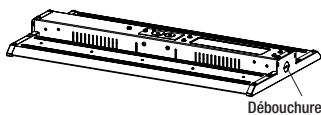

1 Faites sauter la débouchure.

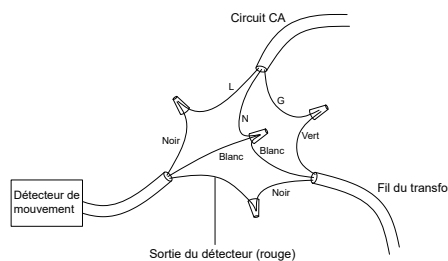

2 Effectuez les connexions électriques.

INSTALLATION DE LA PILE D'APPOINT

Compatible avec la pile d'appoint modèle n° 70112201

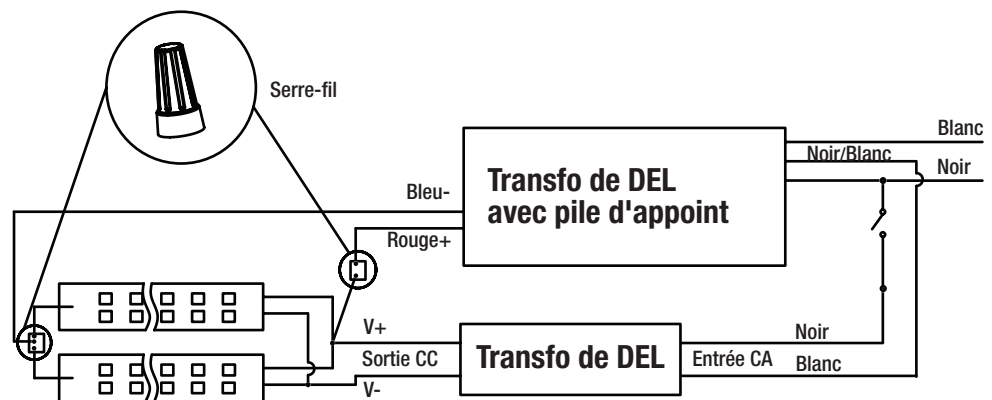

1 Effectuez les connexions électriques.

AVERTISSEMENT : Lisez et comprenez bien les renseignements fournis dans ce manuel avant de procéder à l'assemblage et à l'installation. Un manque à le faire pourrait mener à un risque de choc électrique, d'incendie ou de blessures qui pourraient être graves, voire même mortelles. • Assurez-vous de couper le courant au circuit sur lequel vous travaillerez. Enlevez le fusible ou coupez le disjoncteur. • Risque d'incendie ou de choc électrique. L'installation doit être faite par une personne familière avec la construction et le fonctionnement du système électrique d'une lampe et les risques possibles. Ne tentez pas l'installation si vous n'êtes pas qualifié. Consultez un électricien qualifié.

AVIS : Cet appareil est conforme à la Section 15 du règlement de la FCC. Le fonctionnement est subordonné de deux conditions: (1) cet appareil ne doit pas causer d'interférence nuisible, (2) cet appareil doit accepter toute interférence reçue, notamment une interférence qui pourrait entraîner un fonctionnement indésirable. Ces limites servent à offrir une protection raisonnable contre une interférence nocive dans une installation résidentielle. Ce dispositif génère, utilise et peut irradier une énergie de fréquence radio; s'il n'est pas installé et utilisé conformément aux directives, il peut causer une interférence nocive aux communications radio. Il n'est toutefois pas garanti qu'aucune interférence ne surviendra dans une installation particulière. Si le dispositif cause une interférence nuisible à la réception radio ou télé, ce qui peut être établi en éteignant et rallumant le dispositif, on conseille à l'utilisateur de tenter de remédier à la situation en utilisant une ou plusieurs de ces procédures: Réorienter ou déplacer l'antenne réceptrice. Augmenter la distance entre le dispositif et le poste récepteur. Brancher l'équipement dans une prise de courant sur un circuit autre que celui sur lequel le récepteur est branché. Demander conseil auprès du marchand ou d'un technicien en radio/télé.

• Tout changement ou toute modification non expressément approuvée par la partie responsable de la conformité peut rendre nulle l'autorisation de l'utilisateur d'utiliser l'équipement. Les renseignements sur la garantie, le dépannage, l'entretien et le nettoyage se trouvent sur le site Web : www.ETISSL.com.

MANUAL DE USO Y CUIDADO LUMINARIA PLANA LED

NOTA: Guarde el recibo de compra y estas instrucciones como prueba de compra.

ADVERTENCIA: Apague la corriente en el cajetín de interruptores automáticos o fusibles antes de retirar el viejo accesorio, balastro o tubos fluorescentes.

Si no está familiarizado con las instalaciones eléctricas, le recomendamos que haga que un electricista calificado se ocupe de la instalación.

INSTALLATION

AVISO: Seleccione una ubicación adecuada que pueda soportar el peso de la luminaria. Determine el método de montaje antes de comenzar la instalación.

1 Corte el suministro en el panel eléctrico antes de comenzar la instalación.

Retirar el aparato existentes y apartarlos para reciclar según los requerimientos locales.

INSTALACIÓN SUSPENDIDA



3a Retire la tapa de la caja del activador y perfore el agujero ciego.

4a Pase el conducto de 1/2 pulg. o 3/4 pulg. (según el código eléctrico local) a través del agujero ciego.

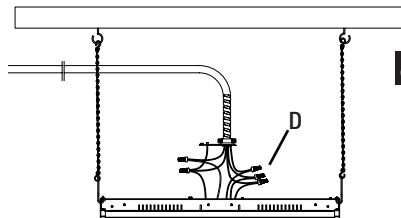

8a Efectúe las conexiones eléctricas:

- Pase los cables desde la lámpara a través del conducto.
- Cable negro a cable negro.
- Cable blanco a cable blanco.
- Cable de tierra a tierra.
- Si hay disponible un circuito de atenuación de 0-10v, conecte los cables morado y gris de la caja de la lámpara a los cables de atenuación del tubo flexible. Si no, cubra los cables con conectores de cable.
- Use conectores de cables para cubrir las conexiones de cables y envuélvalos con cinta aislante.

INSTALACIÓN EN SUPERFICIE

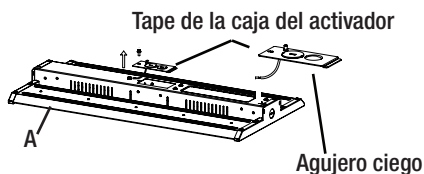

3b Retire la tapa de la caja del activador de la caja de la lámpara y perfore el agujero ciego en la tapa de la caja del activador. Pase los cables a través del agujero ciego y vuelva a colocar la tapa de la caja del activador.

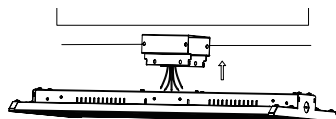

6b Realice las conexiones eléctricas. Vea los pasos 8a y 9a en la sección Instalación suspendida.

CONTENIDO DEL PAQUETE

Pieza	Descripción	Cantidad
A	Caja de lámpara	1
B	Cadena metálica	2
C	Gancho en S	2
D	Conectores de cables	5
E	Pinza en V	2

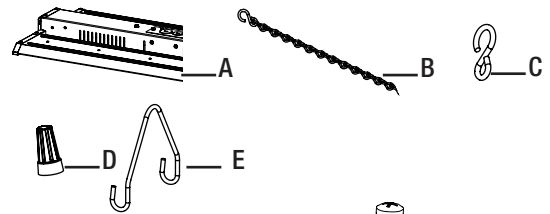

ACCESORIOS VENDIDOS POR SEPARADO:

Pieza	Descripción	Cantidad	Modelo #
F	Soporte de montaje	1	95024016101
G	Tapa de montaje	2	95024016101
H	Placa de varilla de 1/2 pulg./ Placa de varilla roscada de 7 mm	1	95024016103
I	Soporte de montaje en tandem	1	95024016102

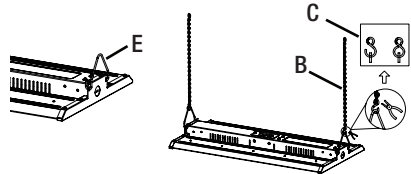
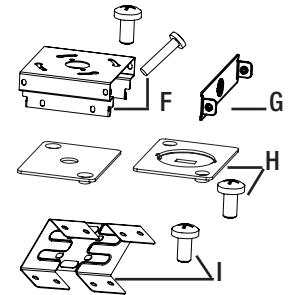

5a Conecte las pinzas en V a cada extremo de la caja de la lámpara.

6a Conecte los ganchos en S a las pinzas en V y luego conecte las cadenas metálicas a cada gancho en S. Use alicates para cerrar los ganchos en S.

7a Instale ganchos (no incluidos) en el techo y fije las cadenas metálicas. La lámpara debe colgar 2,5 pies desde el techo. La cadena es de 2,5 pies. El gancho en V es de 3 pulgadas.

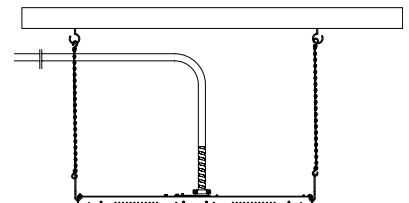

9a Meta los cables dentro de la caja del activador y vuelva a colocar la tapa de la caja del activador.

10a Restablece la energía en el panel eléctrico.

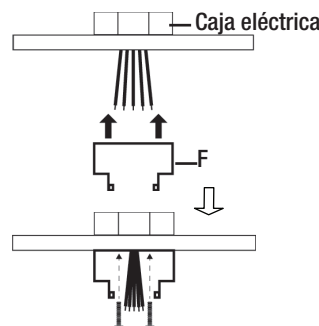

4b Pase los cables desde la caja eléctrica a través del soporte de montaje. Use los tornillos de la caja eléctrica para asegurar el soporte de montaje a la caja eléctrica.

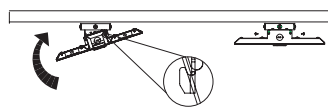

7b Conecte la caja de la lámpara al soporte de montaje y fijelo con 2 tornillos a cada lado.

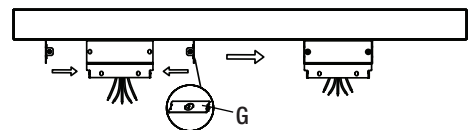

5b Fije las placas de cubierta del soporte de montaje a los lados del soporte de montaje.



8b Restablece la energía en el panel eléctrico.

INSTALACIÓN CON UNA VARILLA

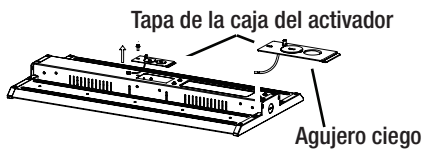

3c Retire la tapa de la caja del activador de la caja de la lámpara y perforo el agujero ciego en la tapa de la caja del activador. Pase los cables a través del agujero ciego y vuelva a colocar la tapa de la caja del activador.

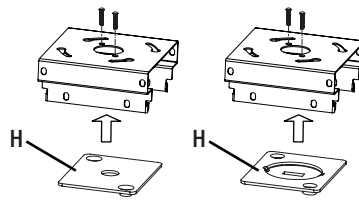

4c Si es necesario, use tornillos para conectar la placa de varilla de 1/2 pulg. o la placa de varilla roscada de 7 mm al soporte de montaje.

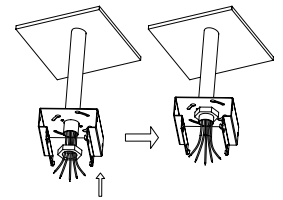

5c Pase los cables desde la varilla a través del soporte de montaje y use una tuerca para asegurar el soporte de montaje a la varilla.

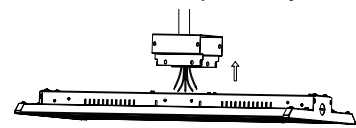

6c Realice las conexiones eléctricas. Vea los pasos 8a y 9a en la sección Instalación suspendida.

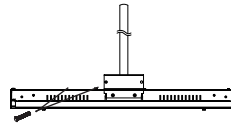

7c Conecte la caja de la lámpara al soporte de montaje y fíjelo con 2 tornillos a cada lado.

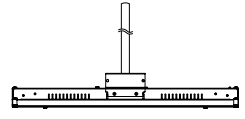

8c Restablece la energía en el panel eléctrico.

INSTALACIÓN EN TÁNDEM

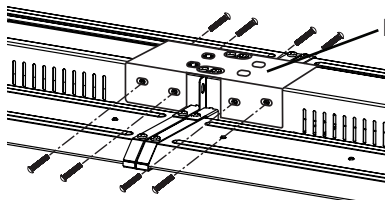

1 Si desea un montaje en tándem, coloque los extremos de las lámparas juntos y haga coincidir los agujeros de los tornillos en el soporte con los de las lámparas e inserte los 8 tornillos.

2 El número máximo de lámparas que se pueden unir depende de los códigos eléctricos locales.

INSTALACIÓN DEL SENSOR DE MOVIMIENTO

NOTA: La lámpara es compatible con el sensor de movimiento ETI modelo # 70201101.

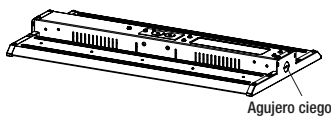

1 Perfore el agujero ciego.

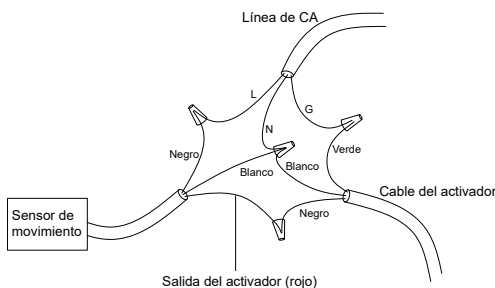

2 Realice las conexiones eléctricas.

INSTALACIÓN DE UNA BATERÍA DE RESPALDO

Compatible con el modelo de batería de respaldo # 70112201

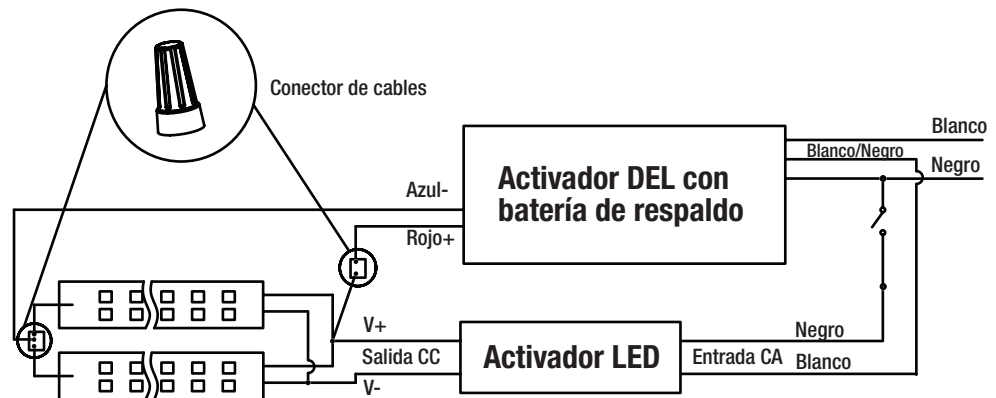

1 Realice las conexiones eléctricas.

ADVERTENCIA: Lea cuidadosamente y comprenda la información incluida en este manual antes de comenzar el armado e instalación. No hacerlo puede provocar descarga eléctrica, incendio, u otras lesiones que pueden ser peligrosas o incluso fatales. • Asegúrese de cortar el suministro eléctrico en los cables con los que trabajará. Extraiga los fusibles o apague el cortacircuitos. • Riesgo de incendio o descarga eléctrica. La instalación requiere una persona familiarizada con la construcción y operación del sistema eléctrico de la lámpara y el peligro involucrado. Si no está calificado, no intente la instalación. Póngase en contacto con un electricista calificado.

AVISO: Este dispositivo cumple con la Parte 15 de las Reglas de la FCC. El funcionamiento está sujeto a las siguientes dos condiciones: (1) este dispositivo no puede causar interferencias perjudiciales y (2) este dispositivo debe aceptar cualquier interferencia recibida, incluidas las interferencias que puedan causar un funcionamiento no deseado. Estos límites se establecen para brindar protección razonable contra interferencia dañina en una instalación residencial. Este equipo genera, utiliza y puede irradiar energía de frecuencias de radio y, si no se instala conforme a las instrucciones, puede provocar interferencia dañina a las comunicaciones de radio. Sin embargo, no existe garantía de que la interferencia no se produzca en una instalación en particular. Si este equipo produce interferencia dañina a la recepción de radio o televisión, lo que puede determinarse encendiendo y apagando el equipo, se insta al usuario a intentar corregir la interferencia mediante uno de los siguientes métodos: Cambie la orientación o ubicación de la antena receptora. Aumente la separación entre el equipo y el receptor. Conecte el equipo en un tomacorriente que esté en un circuito diferente al cual está conectado el receptor. Consulte con el representante o con un técnico experimentado en radio y televisión para solicitar asistencia.

• Cambios o modificaciones no aprobadas en forma expresa por la parte responsable del cumplimiento puede invalidar la autoridad del usuario de manejar el equipo. Las informaciones sobre la garantía, la solución de problemas, el mantenimiento y la limpieza se puede encontrar en el sitio web: www.ETISSL.com.