

USE AND CARE GUIDE

LED SPIN LIGHT® WITH 3 ADJUSTABLE HEADS

PACKAGE CONTENTS

Part	Description	Quantity
A	Fixture Body	1

HARDWARE INCLUDED

Part	Description	Quantity
AA	Wire Connector	2
BB	Mounting Screw	2
CC	SpeedMount™ Socket	1

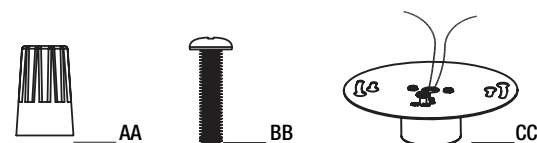
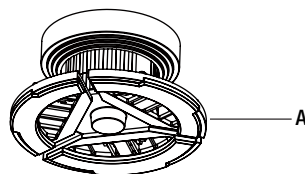

NOTE: Keep your receipt and these instructions for proof of purchase.

WARNING: RISK OF ELECTRIC SHOCK. Ensure the electricity to the wires you are working on is shut off. Either remove the fuse or turn off the circuit breaker before removing an existing light fixture or installing the new one.

If you are unfamiliar with electrical installations, we recommend you contact a qualified electrician to do the installation.

INSTALLATION TO A KEYLESS LAMP HOLDER



1 Shut off power at the electrical panel before beginning the installation. Remove existing bulb.

2 Screw the threaded base on the fixture body (A) clockwise into the keyless lamp holder (not included).

INSTALLATION TO AN ELECTRICAL OUTLET BOX

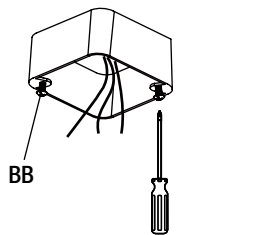

1 Attach the mounting screws (BB) directly to the electrical outlet box.

2 Connect the white wire from the SpeedMount™ socket (CC) to the white wire from the electrical outlet box. Connect the black wire from the SpeedMount™ socket (CC) to the black wire from the electrical outlet box. Cover the wire connections using the wire connectors (AA). Wrap the wire connections with electrical tape for a more secure connection. Wrap the ground wire from the electrical outlet box around the ground screw on the SpeedMount™ socket (CC) mounting bracket. Position the wires back inside the electrical outlet box.

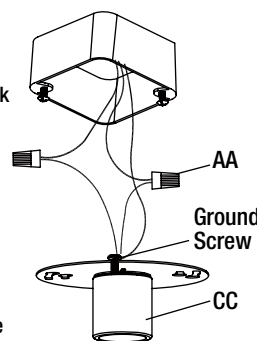

INSTALLATION TO AN ELECTRICAL OUTLET BOX (CONTINUED)

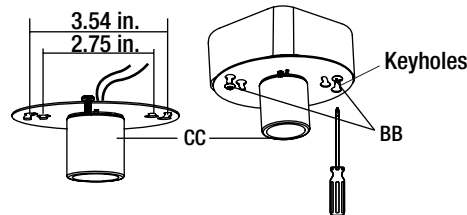

3 Select the mounting holes on the SpeedMount™ socket (CC) mounting bracket according to the size of the electrical outlet box. Position the SpeedMount™ socket (CC) over the electrical outlet box, allowing the heads of the mounting screws (BB) to come through the large ends of the keyholes. Turn the SpeedMount™ socket (CC) clockwise until the heads of the mounting screws (BB) slide into the narrow ends of the keyholes. Tighten the mounting screws (BB) to secure the SpeedMount™ socket (CC) to the electrical outlet box.

ADJUSTING THE LIGHT HEADS

This LED light fixture has three light heads that can each be adjusted to direct the light where desired. Move each light head into the desired position with your hand, from 0° with the head pointing straight down to 90°.

NOTE: The factory default setting for the adjustable heads is 0° beam angle, with the three heads positioned together pointing straight down.

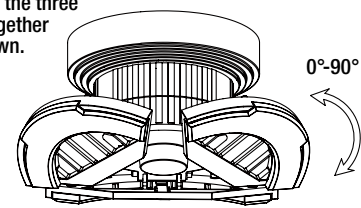

CARE AND CLEANING

CAUTION: Before attempting to clean the luminaire/light fixture, disconnect the power to the fixture by turning the breaker off or removing the fuse from the fuse box. Clean with a soft, dry cloth. Do not use cleaners with chemicals, solvents, or harsh abrasives. Do not use liquid cleaner on the LEDs, LED driver, or wiring.

WARNING: Carefully read and understand the information given in this manual before beginning the assembly and installation. Failure to do so could lead to electric shock, fire, or other injuries which could be hazardous or even fatal. • Ensure the electricity to the wires you are working on is shut off. Either remove the fuse or turn off the circuit breaker. • To reduce the possibility of serious injury, always take the proper precautions and unplug the fixture before moving or cleaning. • Risk of fire or electric shock.

NOTICE: This device complies with Part 15 of the FCC Rules. Operation is subject to the following two conditions: (1) this device may not cause harmful interference, and (2) this device must accept any interference received, including interference that may cause undesired operation. These limits are designed to provide reasonable protection against harmful interference in a residential installation. This equipment generates, uses and can radiate radio frequency energy and, if not installed and used in accordance with the instructions, may cause harmful interference to radio communications. However, there is no guarantee that interference will not occur in a particular installation. If this equipment does cause harmful interference to radio or television reception, which can be determined by turning the equipment off and on, the user is encouraged to try to correct the interference by one or more of the following measures: Reorient or relocate the receiving antenna, increase the separation between the equipment and the receiver, connect the equipment into an outlet on a circuit different from that to which the receiver is connected, and consult the dealer or an experienced radio/TV.

• Changes or modifications not expressly approved by the party responsible for compliance could void the user's authority to operate the equipment.

See website for Warranty, Troubleshooting or Care and Cleaning details at www.ETISSL.com.

Questions, problems, missing parts?
Call ETiSSL Customer Service 8 a.m. - 5 p.m., CST, Monday - Friday
1-855-ETI-SSLI (1-855-384-7754) www.ETISSL.com

GUIDE D'UTILISATION ET D'ENTRETIEN

SPIN LIGHT® À LED AVEC 3 TÊTES RÉGLABLES

CONTENU DE L'EMBALLAGE

Pièce	Désignation	Quantité
A	Luminaire	1

MATÉRIEL INCLUS

Pièce	Désignation	Quantité
AA	Connecteur de fil	2
BB	Vis de fixation	2
CC	Prise SpeedMount™	1

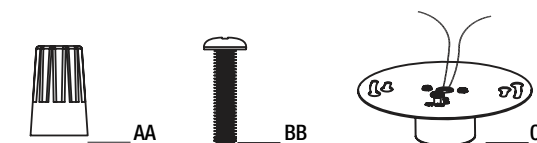
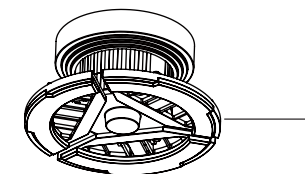

REMARQUE : Gardez votre facture ainsi que ces instructions comme preuves d'achat.

AVERTISSEMENT: RISQUE DE CHOC ELECTRIQUE. Assurez-vous que l'électricité des fils sur lesquels vous travaillez est coupée. Retirez le fusible ou éteignez le disjoncteur avant de retirer un luminaire existant ou d'en installer un nouveau.

Si vous n'êtes pas familiers avec les installations électriques, nous vous recommandons de faire appel à un électricien qualifié pour l'installation.

INSTALLATION SUR UN SUPPORT DE LAMPE SANS CLÉ



1 Couper l'alimentation au panneau électrique avant de commencer l'installation. Retirer l'ampoule existante.

2 Vissez la base filetée sur le corps du luminaire (A) dans le sens des aiguilles d'une montre dans le support de lampe sans clé (non inclus).

INSTALLATION SUR UNE BOÎTE DE SORTIE ÉLECTRIQUE

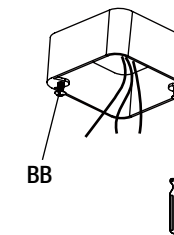

1 Fixez les vis de montage (BB) directement à la boîte de prise électrique.

2 Connectez le fil blanc de la prise SpeedMount™ (CC) au fil blanc de la boîte de prise électrique. Connectez le fil noir de la prise SpeedMount™ (CC) au fil noir de la boîte de prise électrique. Couvrez les connexions de fils à l'aide des connecteurs de fils (AA). Enveloppez les connexions de fil avec du ruban électrique pour une connexion plus sûre. Enroulez le fil de terre du boîtier de prise électrique autour de la vis de terre sur le support de montage de la prise SpeedMount™ (CC). Remplacez les fils à l'intérieur de la boîte de prise électrique.

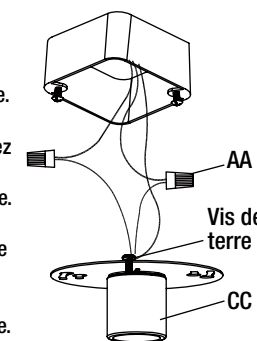

INSTALLATION SUR UNE BOÎTE DE SORTIE ÉLECTRIQUE (SUITE)

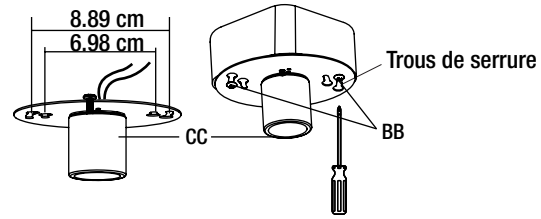

3 Sélectionnez les trous de montage sur le support de montage de la prise SpeedMount™ (CC) en fonction de la taille de la boîte de prise électrique. Positionnez la prise SpeedMount™ (CC) sur le boîtier de prise électrique, en permettant aux têtes des vis de montage (BB) de passer par les grandes extrémités des trous de serrure. Tournez la douille SpeedMount™ (CC) dans le sens des aiguilles d'une montre jusqu'à ce que les têtes des vis de montage (BB) glissent dans les extrémités étroites des trous de serrure. Serrez les vis de montage (BB) pour fixer la prise SpeedMount™ (CC) au boîtier de prise électrique.

RÉGLAGE DES TÊTES D'ÉCLAIRAGE

Ce luminaire à DEL possède trois têtes d'éclairage qui peuvent chacune être ajustées pour diriger la lumière là où vous le souhaitez. Déplacez chaque tête d'éclairage dans la position souhaitée avec votre main, de 0° avec la tête pointant vers le bas jusqu'à 90°.

REMARQUE: Le réglage par défaut d'usine pour les têtes réglables est un angle de faisceau de 0°, avec les trois têtes positionnées ensemble pointant vers le bas.

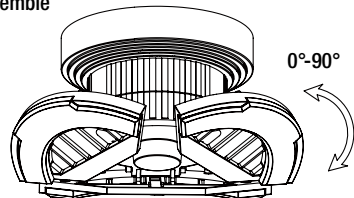

ENTRETIEN ET NETTOYAGE

MISE EN GARDE: Avant d'essayer de nettoyer le tube et le luminaire/appareil d'éclairage, débranchez l'alimentation du luminaire en éteignant le disjoncteur ou en retirant le fusible de la boîte à fusibles. Nettoyez avec un chiffon doux et sec. N'utilisez pas de nettoyeurs contenant des produits chimiques, des solvants ou des abrasifs agressifs. N'utilisez pas de nettoyant liquide sur les LED, le pilote de LED ou le câblage.

AVERTISSEMENT: Lisez attentivement et comprenez les informations données dans ce manuel avant de commencer l'assemblage et l'installation. Le non-respect de cette consigne peut entraîner un choc électrique, un incendie ou d'autres blessures pouvant être dangereuses, voire mortelles. • Assurez-vous que l'électricité des fils sur lesquels vous travaillez est coupée. Retirez le fusible ou éteignez le disjoncteur. • Pour réduire les risques de blessures graves, prenez toujours les précautions appropriées et débranchez l'appareil avant de le déplacer ou de le nettoyer. • Risque d'incendie ou d'électrocution.

AVIS: Cet appareil est conforme à la Section 15 du règlement de la FCC. Le fonctionnement est subordonné de deux conditions: (1) cet appareil ne doit pas causer d'interférence nuisible, (2) cet appareil doit accepter toute interférence reçue, notamment une interférence qui pourrait entraîner un fonctionnement indésirable. Ces limites servent à offrir une protection raisonnable contre une interférence nocive dans une installation résidentielle. Ce dispositif génère, utilise et peut irradier une énergie de fréquence radio; s'il n'est pas installé et utilisé conformément aux directives, il peut causer une interférence nocive aux communications radio. Il n'est toutefois pas garanti qu'aucune interférence ne surviendra dans une installation particulière. Si le dispositif cause une interférence nuisible à la réception radio ou télé, ce qui peut être établi en éteignant et rallumant le dispositif, on conseille à l'utilisateur de tenter de remédier à la situation en utilisant une ou plusieurs de ces procédures: Réorienter ou déplacer l'antenne réceptrice. Augmenter la distance entre le dispositif et le poste récepteur. Brancher l'équipement dans une prise de courant sur un circuit autre que celui sur lequel le récepteur est branché. Demander conseil auprès du marchand ou d'un technicien en radio/télé.

• Tout changement ou toute modification non expressément approuvée par la partie responsable de la conformité peut rendre nulle l'autorisation de l'utilisateur d'utiliser l'équipement.

Les renseignements sur la garantie, le dépannage, l'entretien et le nettoyage se trouvent sur le site Web : www.ETISSL.com.

Questions, difficultés, pièces manquantes? Téléphonez au service à la clientèle de ETISSL 8 h - 17 h, HNC, du lundi au vendredi.

1-855-ETI-SSLI (1 855-384-7754) www.ETISSL.com



ETI SOLID STATE®
LIGHTING
INC.

Modelo # 566011420
Parte # SL-7IN-3500LM-8-40K-SV-N

MANUAL DE USO Y CUIDADO LED SPIN LIGHT® CON 3 CABEZALES AJUSTABLES

CONTENIDO DEL PAQUETE

Pieza	Descripción	Cantidad
A	Cuerpo de lámpara	1

MATERIALES INCLUIDOS

Pieza	Descripción	Cantidad
AA	Conector de cable	2
BB	Tornillo de montaje	2
CC	Portalámparas SpeedMount™	1

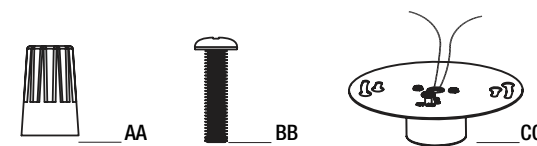
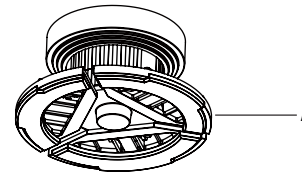

NOTA: Guarde el recibo de compra y estas instrucciones como prueba de compra.

ADVERTENCIA: RIESGO DE DESCARGA ELÉCTRICA. Asegúrese de cortar el suministro eléctrico en los cables con los que trabajará. Extraiga los fusibles o apague el cortacircuitos antes de quitar el aparato de iluminación existente o instalar uno nuevo.

Si no está familiarizado con las instalaciones eléctricas, le recomendamos que haga que un electricista calificado se ocupe de la instalación.

INSTALACIÓN EN UN PORTALÁMPARAS SIN LLAVE

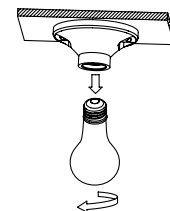

1 Corte el suministro en el panel eléctrico antes de comenzar la instalación. Retire la bombilla existente.

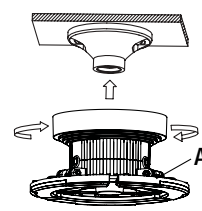

2 Atornille la base roscada de la caja de lámpara (A) en el sentido horario en el portalámparas sin interruptor (no incluido).

INSTALACIÓN EN UNA CAJA ELÉCTRICA

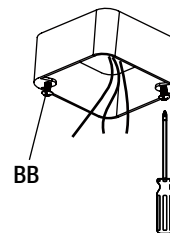

1 Fije directamente los tornillos de montaje (BB) a la caja eléctrica.

2 Conecte el cable blanco del portalámparas SpeedMount™ (CC) al cable blanco de la caja eléctrica. Conecte el cable negro del portalámparas SpeedMount™ (CC) al cable negro de la caja eléctrica. Cubra las conexiones del cable usando los conectores para cables (AA). Enrolle las conexiones del cable con cinta eléctrica para que la conexión quede más segura. Envuelva el cable de tierra de la caja eléctrica alrededor del tornillo de tierra en el soporte de montaje del portalámparas SpeedMount™ (CC). Coloque los cables nuevamente dentro de la caja eléctrica.

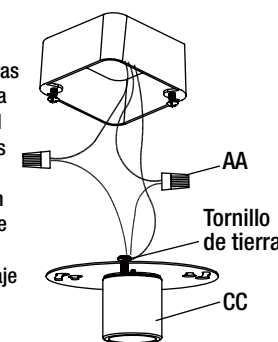

INSTALACIÓN EN UNA CAJA ELÉCTRICA (CONTINUACIÓN)

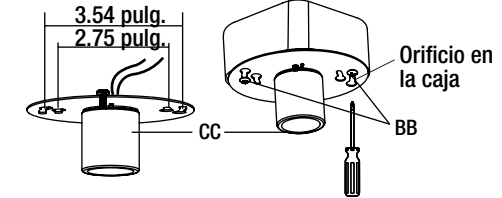

3 Seleccione los orificios de montaje en el soporte de montaje del portalámparas SpeedMount™ (CC) de acuerdo con el tamaño de la caja eléctrica. Coloque el portalámparas SpeedMount™ (CC) sobre la caja eléctrica, permitiendo que las cabezas de los tornillos de montaje (BB) pasen a través de los extremos anchos de los orificios ciegos. Gire el portalámparas SpeedMount™ (CC) en sentido horario hasta las cabezas de los tornillos de montaje (BB) se deslizan en los extremos estrechos de los orificios ciegos. Inserte y apriete los tornillos de montaje (BB) para asegurar el portalámparas SpeedMount™ (CC) a la caja eléctrica.

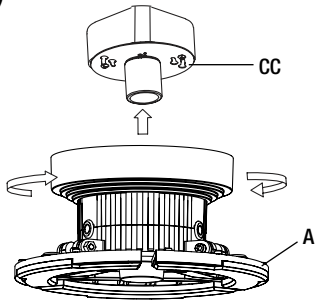

4 Atornille la base roscada del cuerpo de lámpara (A) en el sentido horario en el portalámparas SpeedMount™ (CC). Restaure la alimentación de la caja eléctrica. Encienda el interruptor de luz para activar la lámpara.

AJUSTAR LOS CABEZAS

Este lámpara LED tiene tres cabezas de luz que pueden regularse para dirigir la luz a donde se desee. Mueva cada cabeza de luz a la posición deseada con su mano, desde 0° con la cabeza apuntando hacia abajo a 90°.

NOTA: La configuración predeterminada de fábrica para las cabezas regulables es un ángulo del haz de 0°, con las tres cabezas colocadas juntas apuntando hacia abajo.

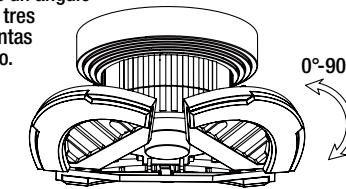

DISTRIBUCIÓN DE LA LUZ

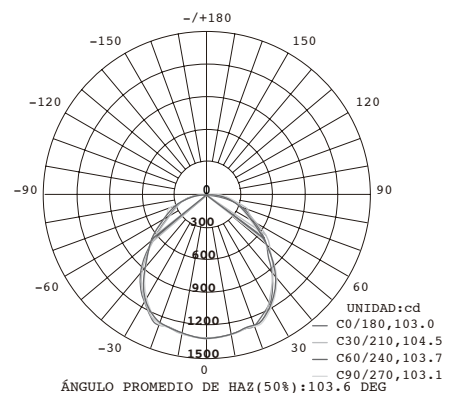

CUIDADO Y LIMPIEZA

PRECAUCIÓN: Antes de limpiar la lámpara, desconecte el suministro eléctrico hacia ésta apagando el cortacircuitos o extrayendo el fusible de la caja de fusibles. Limpie la lámpara con un paño suave y seco. No utilice limpiadores con productos químicos, solventes o abrasivos. No use limpiador líquido en las LED, en el controlador LED ni en los cables.

ADVERTENCIA: Lea cuidadosamente y comprenda la información incluida en este manual antes de comenzar el armado e instalación. No hacerlo puede provocar descarga eléctrica, incendio, u otras lesiones que pueden ser graves o mortales. • Asegúrese de cortar el suministro eléctrico en los cables con los que trabajará. Extraiga los fusibles o apague el cortacircuitos. • Para reducir el riesgo de lesiones graves, siempre tome las precauciones adecuadas y desenchufe la lámpara antes de moverla o limpiarla. • Riesgo d'incendio o de choc eléctrico.

AVISO: Este dispositivo cumple con la Parte 15 de las Reglas de la FCC. El funcionamiento está sujeto a las siguientes dos condiciones: (1) este dispositivo no puede causar interferencias perjudiciales y (2) este dispositivo debe aceptar cualquier interferencia recibida, incluidas las interferencias que puedan causar un funcionamiento no deseado. Estos límites se establecen para brindar protección razonable contra interferencia dañina en una instalación residencial. Este equipo genera, utiliza y puede irradiar energía de frecuencias de radio y, si no se instala conforme a las instrucciones, puede provocar interferencia dañina a las comunicaciones de radio. Sin embargo, no existe garantía de que la interferencia no se produzca en una instalación en particular. Si este equipo produce interferencia dañina a la recepción de radio o televisión, lo que puede determinarse encendiendo y apagando el equipo, se insta al usuario a intentar corregir la interferencia mediante uno de los siguientes métodos: Cambie la orientación o ubicación de la antena receptora. Aumente la separación entre el equipo y el receptor. Conecte el equipo en un tomacorriente que esté en un circuito diferente al cual está conectado el receptor. Consulte con el representante o con un técnico experimentado en radio y televisión para solicitar asistencia.

• Tout changement ou toute modification non expressément approuvée par la partie responsable de la conformité peut rendre nulle l'autorisation de l'utilisateur d'utiliser l'équipement.

Los renseignements sur la garantie, le dépannage, l'entretien et le nettoyage se trouvent sur le site Web : www.ETISSL.com.

Preguntas, problemas, piezas faltantes?
 Llame al Centro de Atención al Cliente de ETI en el horario de 8 a.m. - 5 p.m., HSC, de lunes a viernes.
 1-855-ETI-SSLI (1-855-384-7754) www.ETISSL.com

