

USE AND CARE GUIDE

ECO COLOR PREFERENCE STRIP LIGHT

PACKAGE CONTENTS

Part	Description	Quantity
A	Lens Cover	1
B	Fixture Body	1
C	Mounting Screw	2
D	Drywall Anchor	2
E	End Cover	2
F	End-to-end Connector	1
G	Chains	2
H	Power Cord with ON/OFF Switch (5 ft.)	1
I	Cable Tie	1
J	Hook Screw	2
M	15in Linking Cable (1ft)	1

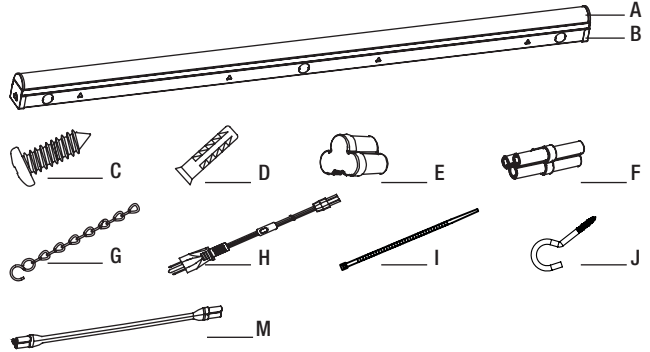

ADDITIONAL PARTS AVAILABLE TO PURCHASE:

The hardware kit for surface mounting is sold as a separate accessory. Please contact Etissl Customer Service 1-855-384-7754 for additional information.

Part	Description	Quantity	Order #
K	Electrical Box Plate	1	54657102*
L	Electrical Box Screw	2	

* Required for Surface Mounting.

Part	Description	Quantity	Order #
N	Linking Cable (5 ft.)	1	54242102

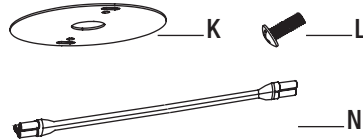

 **NOTE:** This fixture should be used on a 120-Volt fused circuit only 60Hz.

 **NOTE:** Keep your receipt and these instructions for proof of purchase.

 **WARNING:** Shut off the power at the circuit breaker or fuse panel before removing the old fixture.

If you are unfamiliar with electrical installations, we recommend you contact a qualified electrician to do the installation.

INSTALLATION

Select a suitable location that can support the weight of the fixture. Determine the method for mounting the fixture before drilling, based on the type of ceiling.

SURFACE MOUNTING

With power disconnected to the electrical box, remove the existing fixture. Make a sketch of how the current fixture is wired (by wire color) or mark the wires with masking tape and a pencil so you will know how to properly reconnect the wires to the new LED light fixture.

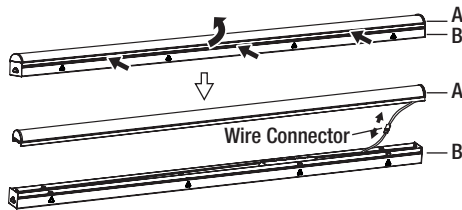

1 Press the sides of the fixture body (B) inward, in the direction of the arrows, and remove the lens cover (A) with the other hand. After separating the lens cover (A) from the fixture body (B), unplug the wire connector to disconnect the terminal wires.

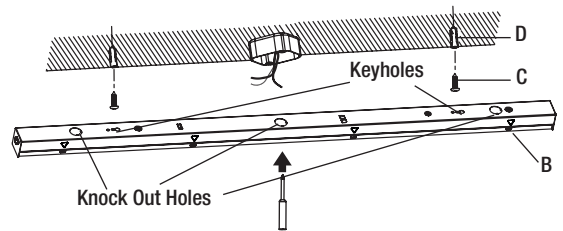

2 Hold the fixture body (B) up to the mounting surface to determine which knock out hole to use for wiring the fixture. Mark two keyhole locations on the mounting surface. Using a screwdriver, punch out one of the large knock out holes in the fixture body (B) for wiring, based on the installation position. Drill a 1/8-in. pilot hole into the screw locations marked on the ceiling. You can also use an awl or nail to dimple the screw holes. Install a drywall anchor (D) and a mounting screw (C) in each drilled mounting hole, but do not tighten fully.

SURFACE MOUNTING (CONTINUED)

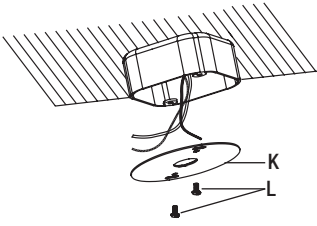

- 3** Feed the electrical wires from the electrical box through the center of the electrical box plate (K - not included). Secure the electrical box plate (K - not included) to the electrical box with the electrical box screws (L - not included).

NOTE: The hardware kit for surface mounting is sold as a separate accessory. Visit www.etissl.com for more information and to purchase.

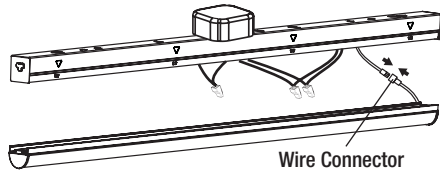

Wire Connector

- 5** Insert the hot and neutral (black and white) wires from the electrical box into the wire connectors of the same color wires from the fixture body (B). Insert the ground wire from the electrical box into the wire connector attached to the green wire from the fixture body (B). Reconnect the terminal wires with the attached wire connector.

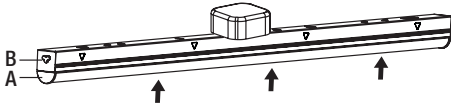

SUSPENSION MOUNTING

Select a suitable location that can support the weight of the fixture. Determine the method for mounting the fixture before drilling, based on the type of ceiling.

- 1** Mark two spots on the ceiling 16.92in(430mm) / 40.94in(1040mm) apart for suspension mounting before the installation.

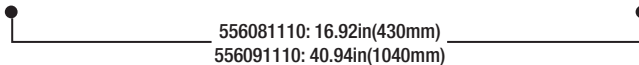

MOUNTING TO A DRYWALL CEILING:

- Drill a 1/8-in. pilot hole into each of the screw locations marked on the ceiling. You can also use an awl or nail to dimple the screw holes.
- Install a drywall anchor (D) and a hook screw (J) in each drilled mounting hole.

NOTE: The drywall anchors (D) are only to be used for mounting the fixture to plaster or drywall surfaces.

MOUNTING TO A WOOD CEILING:

- Drill a 1/16 in. diameter pilot hole in the ceiling. Make sure to fasten the combo wood-machine end into the metal hook.
- Tighten the hook screw (J) into the wood.

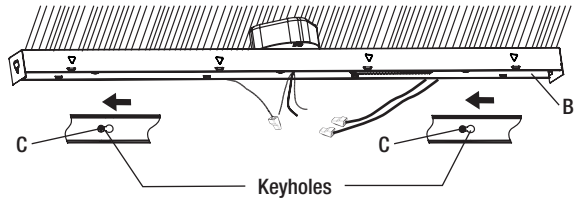
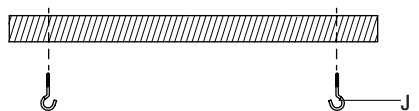
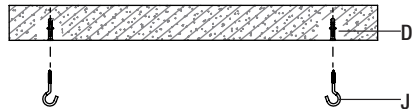

- 4** Feed the electrical wires from the electrical box through the open knock out hole in the fixture body (B). Align the two mounting keyholes on the fixture body (B) with the two mounting screws (C) in the ceiling. Once the screw heads are through the large ends of the keyholes, slide the fixture body (B) to the left until the heads of the mounting screws (C) slide into the narrow ends of the keyholes. Finish tightening the mounting screws (C) until the fixture body (B) is tightly secured to the mounting surface.

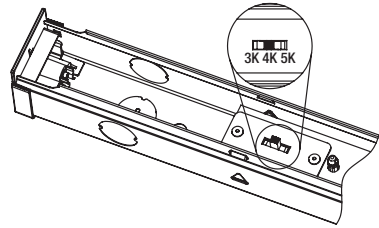

- 6** This LED light fixture allows you to customize the color temperature of the light using three settings: soft white, bright white, or daylight. Move the toggle switch inside the fixture body (B) to choose your favorite correlated color temperature (CCT) from three options: 3000k Soft White, 4000k Cool White, or 5000k Daylight.

NOTE: The factory setting for the correlated color temperature (CCT) is 3000K, which is the warmest white light.

- 7** Snap the lens cover (A) onto the fixture body (B). Restore the power to the electrical box. Turn on the light switch to activate the fixture.

SUSPENSION MOUNTING (CONTINUED)

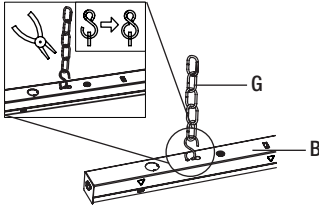

- 2** Attach the S hook at the bottom of the mounting chain (G) to the hanger on the strip light. Repeat this step on the other side of the fixture. Then close all hooks with pliers to secure them.

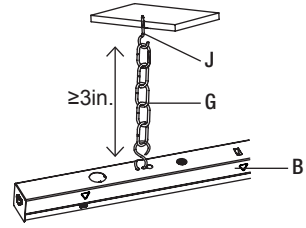

- 3** Hang the fixture (B) by placing one chain (G) over each hook screw (J) that has been installed on the ceiling. Adjust chains (G) to level light. The fixture must hang at least 3 in. from the ceiling.

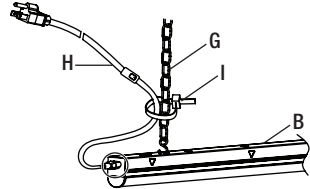
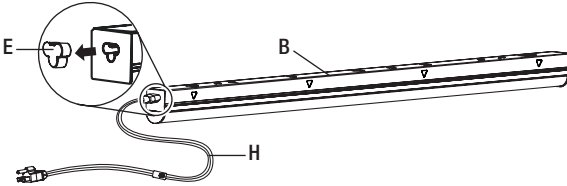

- 4** Remove the end cover (E) from the strip light. Plug the power cord (H) into the end of the fixture body (B) and then plug the other end of the power cord (H) into an electrical outlet. Secure the power cord (H) to the ceiling using cord clips or cable raceway (not included). Attach the power cord (H) to the chain (G) with the cable tie (I) provided. Turn the power on to activate the light fixture.

- NOTE:** When suspension mounting using the plug-in installation method, make sure the light fixture is located directly below the electrical outlet and that the distance between the electrical outlet and the end of the light fixture is less than 5 ft.
- NOTE:** Installing contractor responsible to meet local electrical codes during installation.

INSTALLATION (CONTINUED)

The Strip Light is Compatible for Battery Backup, and please contact Etissl to purchase the Battery Backup (ETI Brand's model number is 70112202-2 or 70114402-2).

Wiring Diagram as below:

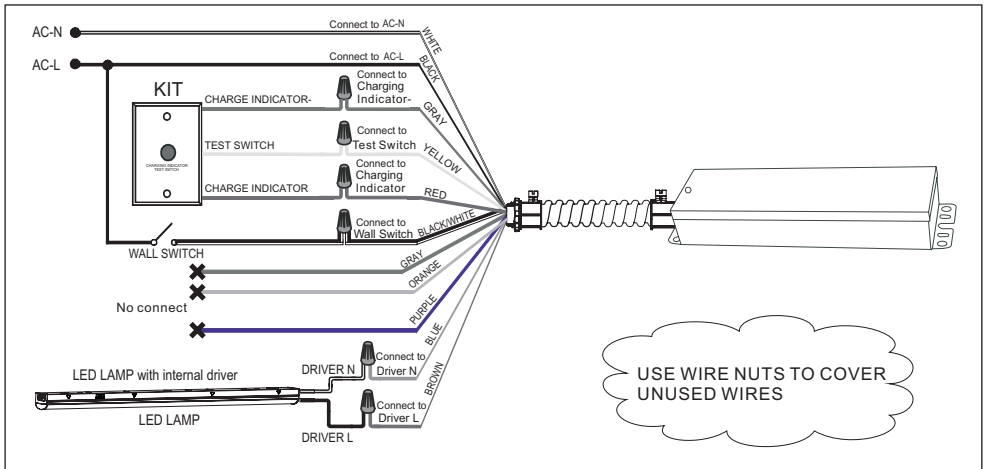

The table shows the maximum quantity of linkable strip lights that can be connected to a single BBU based on wattage of BBUs.

Model	24W BBU (Max 150W)	40W BBU (Max 300W)
556081110	17	35
556091110	8	16

LINKING FEATURE

⚠ WARNING: RISK OF ELECTRIC SHOCK. Disconnect power to the strip light before linking additional strip lights.

Multiple light fixtures can be connected, but only the first light fixture needs to be plugged into an electrical outlet or direct wired to an electrical box.

⚠ WARNING: Provide power to the fixtures only after all linking connections have been made.

1 Remove the end cover (E) from one end of each fixture body (B) that will be linked.

2 Firmly and fully insert either the end-to-end connector (F) or linking cable (M/N) into the open receptacle in the end of each fixture body (B).

⚠ WARNING: RISK OF ELECTRIC SHOCK. If the receptacle on the end of the strip light is not used to link to another fixture, the receptacle needs to be closed by the end cover (E). Do not touch live parts inside the receptacle.

Connect up to a maximum of 30 strip lights. Do not exceed 300 total watts for interconnected lights. The table shows the maximum quantity of linkable strip lights that can be connected, based on wattage.

Model	Length	Wattage	Maximum # of Connected Strip Lights
556081110	2 ft.	8.5W	30
556091110	4 ft.	17W	15

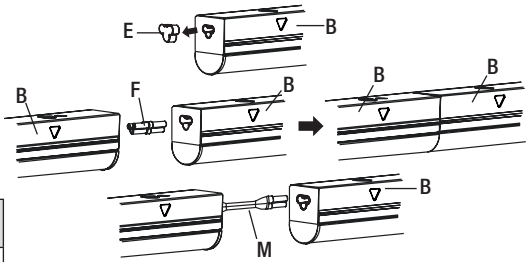

⚠ CAUTION: For safety, linked strip lights can either be installed as plug-in or direct wire, but never a combination of both.

⚠ WARNING: Carefully read and understand the information given in this manual before beginning the assembly and installation. Failure to do so could lead to electric shock, fire, or other injuries which could be hazardous or even fatal. • Ensure the electricity to the wires you are working on is shut off. Either remove the fuse or turn off the circuit breaker. • This portable luminaire has a grounding type attachment plug as a feature to reduce the risk of electric shock. This plug will fit in a polarized outlet only one way. If the plug does not fit fully in the outlet, reverse the plug. If it still does not fit, contact a qualified electrician. Never use with an extension cord unless plug can be fully inserted. Do not alter the plug.

NOTICE:

- Connect up to a maximum of 30 strip lights. Do not exceed 300 total watts for interconnected lights.
- When using the power cord, the maximum distance to the electrical receptacle is determined by the 5 ft. power cord length.
- Do not use power cord with on/off switch for surface mounting.
- Do not use this fixture with a dimmer switch.

NOTICE: This device complies with Part 15 of the FCC Rules. Operation is subject to the following two conditions: (1) this device may not cause harmful interference, and (2) this device must accept any interference received, including interference that may cause undesired operation. These limits are designed to provide reasonable protection against harmful interference in a residential installation. This equipment generates, uses and can radiate radio frequency energy and, if not installed and used in accordance with the instructions, may cause harmful interference to radio communications. However, there is no guarantee that interference will not occur in a particular installation. If this equipment does cause harmful interference to radio or television reception, which can be determined by turning the equipment off and on, the user is encouraged to try to correct the interference by one or more of the following measures: Reorient or relocate the receiving antenna, increase the separation between the equipment and the receiver, connect the equipment into an outlet on a circuit different from that to which the receiver is connected, and consult the dealer or an experienced radio/TV.

- Changes or modifications not expressly approved by the party responsible for compliance could void the user's authority to operate the equipment.

See website for Warranty, Troubleshooting or Care and Cleaning details at www.etissl.com.

GUIDE D'UTILISATION ET D'ENTRETIEN

BANDE LUMINEUSE ECO COLOR PREFERENCE

CONTENU DE L'EMBALLAGE

Pièce	Description	Quantité
A	Diffuseur	1
B	Boîtier de la lampe	1
C	Vis de montage	2
D	Ancrage pour placoplâtre	2
E	Couvercle en bout	2
F	Connecteur bout-en-bout	1
G	Chaînes	2
H	Cordon d'alimentation avec interrupteur (5 pi - 152 cm)	1
I	Serre-fils	1
J	Crochet Vis	2
M	Cable d'interconnexion (30 cm)	1

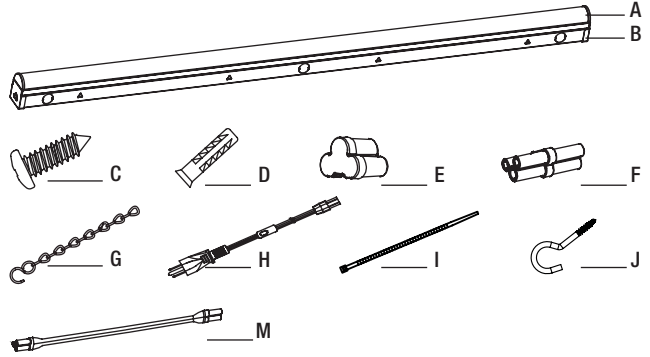

PIÈCES ADDITIONNELLES QUI PEUVENT ÊTRE ACHETÉES:

Les nécessaires de quincaillerie pour le montage en surface et en suspension sont vendus séparément. Contactez avec le service à la clientèle de Etissl pour en savoir plus : 1-855-384-7754.

Pièce	Description	Quantité	Modèle #
K	Couvercle de boîte électrique	1	54657102*
L	Vis de montage	2	



* Requis pour le montage en surface.

Pièce	Description	Quantité	Modèle #
N	Câble d'interconnexion (5 pi - 152 cm)	1	54242102



REMARQUE : Ce luminaire doit être utilisé sur un circuit à fusible de 120 volts uniquement à 60 Hz.

REMARQUE : Gardez votre facture ainsi que ces instructions comme preuves d'achat.

AVERTISSEMENT : Coupez le courant au panneau de disjoncteurs ou de fusibles avant d'enlever le vieux luminaire, le ballast ou les tubes fluorescents.

Si vous n'êtes pas familiers avec les installations électriques, nous vous recommandons de faire appel à un électricien qualifié pour l'installation.

INSTALLATION

Choisissez un endroit adéquat pouvant supporter le poids de la lampe. Déterminez la méthode de montage en fonction du type de plafond avant de percer des trous.

MONTAGE EN SURFACE

Une fois le courant coupé à la boîte électrique, enlevez le luminaire existant. Faites une esquisse du câblage du luminaire existant (par couleur de fil) ou identifiez les fils avec un papier-cache et un crayon; vous saurez ainsi comment rebrancher les fils correctement au nouveau luminaire à DEL.

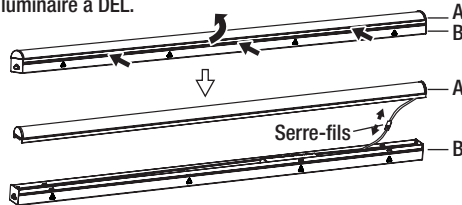

1 Pressez le boîtier de la lampe (B) vers l'intérieur, dans le sens des flèches, et, de l'autre main, retirez le diffuseur (A). Une fois le diffuseur (A) séparé du boîtier de la lampe (B), débranchez les connecteurs pour déconnecter les fils de la borne.

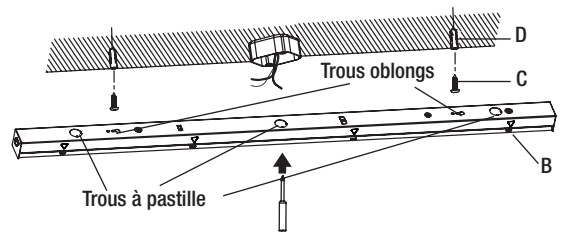

2 Tenez le boîtier de la lampe (B) contre le plafond pour établir le trou à pastille à utiliser pour le câblage. Marquez la position des deux trous oblongs sur la surface de montage. Utilisant un tournevis, faites sauter une des cinq grandes pastilles du boîtier de la lampe (B) pour le câblage en fonction de la position d'installation. Percez un trou de 3 mm (1/8 po) à chaque position de vis marquée sur le plafond. Vous pouvez aussi utiliser un poinçon ou un clou pour pointer les trous de vis. Posez un ancrage à placoplâtre (D) et une vis de montage (C) dans chaque trou de montage, sans serrer la vis à fond.

MONTAGE EN SURFACE (SUITE)

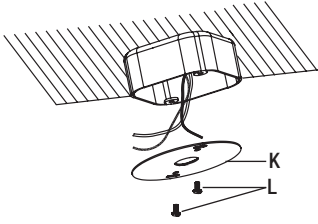

- 3** Achemenez les fils de la boîte électrique à travers l'orifice central du couvercle de la boîte électrique (K - non fourni). Fixez le couvercle de la boîte électrique (K - non fourni) à la boîte électrique à l'aide des vis de montage (L - non fournies).

NOTE: Le kit de matériel pour le montage en surface est vendu comme accessoire séparé. Visitez www.etissl.com pour plus d'informations et pour acheter.

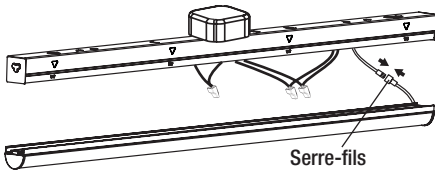

- 5** Insérez les fils chargé et neutre (noir et blanc) de la boîte électrique dans les connecteurs des fils de la même couleur du boîtier de la lampe (B). Insérez le fil de terre de la boîte électrique dans le connecteur du fil vert du boîtier de la lampe (B). Reconnectez le terminal avec les connecteurs de fils connectés.

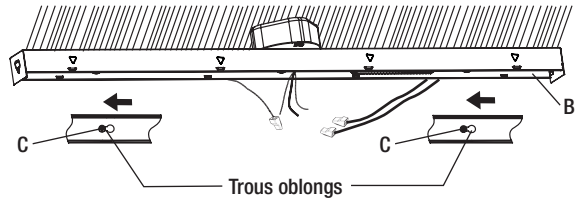
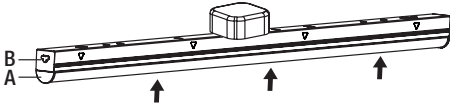

- 4** Achemenez les fils de la boîte électrique à travers l'orifice de pastille dans le boîtier de la lampe (B). Alignez le bout large des orifices oblongs du boîtier de la lampe (B) avec les deux vis de montage (C) dans le plafond. Une fois la tête des deux vis passée dans le bout large des orifices oblongs, glissez le boîtier de la lampe (B) vers la gauche jusqu'à ce que la tête des vis de montage (C) se trouve dans les bouts étroits des orifices oblongs. Finissez le montage en serrant les vis de montage (C) de façon à ce que le boîtier (B) repose fermement contre la surface de montage.

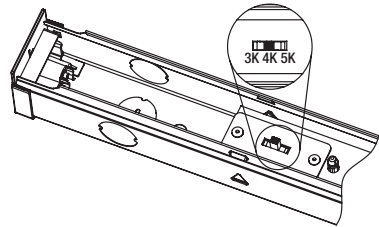

- 6** Ce luminaire LED vous permet de personnaliser la température de couleur de la lumière à l'aide de trois réglages : blanc doux, blanc brillant ou lumière du jour. Déplacez l'interrupteur à bascule à l'intérieur du corps du luminaire (B) pour choisir votre température de couleur corrélée (CCT) préférée parmi trois options : 3000k Blanc doux, 4000k Blanc brillant ou 5000k Lumière du jour.

NOTE: Le réglage d'usine pour la température de couleur corrélée (CCT) est de 3000K, qui est la lumière blanche la plus chaude.

- 7** Réenclenchez le diffuseur (A) sur le corps de la lampe (B). Remettez le circuit sous tension. Actionnez l'interrupteur pour allumer le luminaire.

MONTAGE EN SUSPENSION

Choisissez un endroit adéquat pouvant supporter le poids de la lampe. Déterminez la méthode de montage en fonction du type de plafond avant de percer des trous.

- 1** Marquez deux points sur le plafond à 16,92 pouces (430 mm) / 40,94 pouces (1040 mm) de distance pour le montage de la suspension avant l'installation.

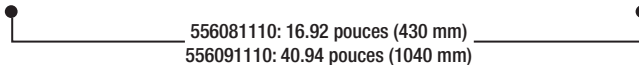

MONTAGE SUR PLAFOND EN CLOISONS SÈCHES :

- Percez un 1/8-in. trou pilote dans chacun des emplacements de vis marqués sur le plafond. Vous pouvez également utiliser un poinçon ou un clou pour creuser les trous de vis..
- Installez un ancrage pour cloison sèche (D) et une vis à crochet (J) dans chaque trou de montage percé.

NOTE: Les ancrages pour cloisons sèches (D) ne doivent être utilisés que pour le montage du luminaire sur des surfaces en plâtre ou en cloison sèche.

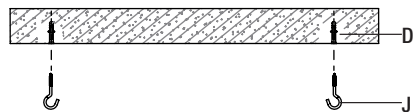

MONTAGE SUR PLAFOND EN BOIS :

- Percez un trou pilote de 1/16 po de diamètre dans le plafond.
- Serrez la vis à crochet (J) dans le bois.

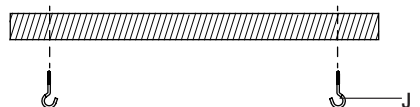

MONTAGE EN SUSPENSION (SUITE)

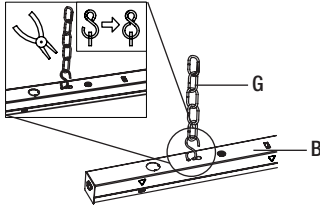

- 2** Fixez le crochet en S au bas de la chaîne de montage (G) au support de la bande lumineuse. Répétez cette étape de l'autre côté du luminaire. Fermez ensuite tous les crochets avec une pince pour les fixer.

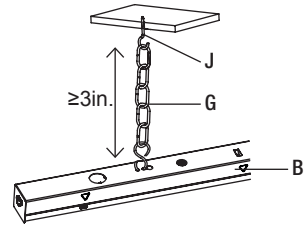

- 3** Accrochez la lampe de magasin (B) en plaçant une chaîne (G) sur chaque vis à crochet (J) qui a été installée au plafond. Ajustez les chaînes (G) pour niveler la lumière. Le luminaire doit être suspendu à au moins 3 po du plafond.

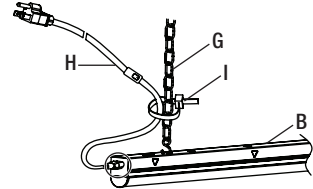
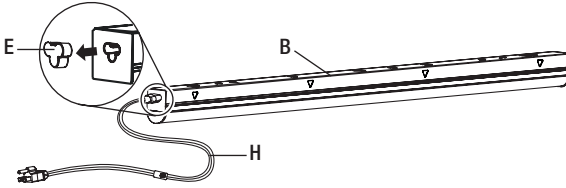

- 4** Enlevez le bouchon du couvercle en bout (E) de la barre d'éclairage. Branchez le cordon d'alimentation (H) à l'extrémité du boîtier de la lampe (B) puis branchez l'autre extrémité du cordon d'alimentation (H) dans une prise de courant. Fixez le cordon d'alimentation au plafond à l'aide d'agrafes ou d'un passe-fil (non inclus). Fixez le cordon d'alimentation (H) à la chaîne (G) avec le Serre-fils (I) fourni. Actionnez l'interrupteur pour allumer le luminaire.

- NOTE:** Pour le montage en suspension avec câble enfichable, assurez-vous que la lampe se trouve directement sous la prise de courant et que la distance entre la prise de courant et l'extrémité de la lampe est inférieure à 5 pi (152 cm).
- NOTE:** L'entrepreneur chargé de l'installation doit respecter les codes électriques locaux lors de l'installation.

INSTALLATION (SUITE)

La bande lumineuse est compatible avec la batterie de secours, et veuillez contacter Etissl pour acheter la batterie de secours (le numéro de modèle de la marque ETI est 70112202-2 ou 70114402-2).

Schéma de câblage comme ci-dessous :

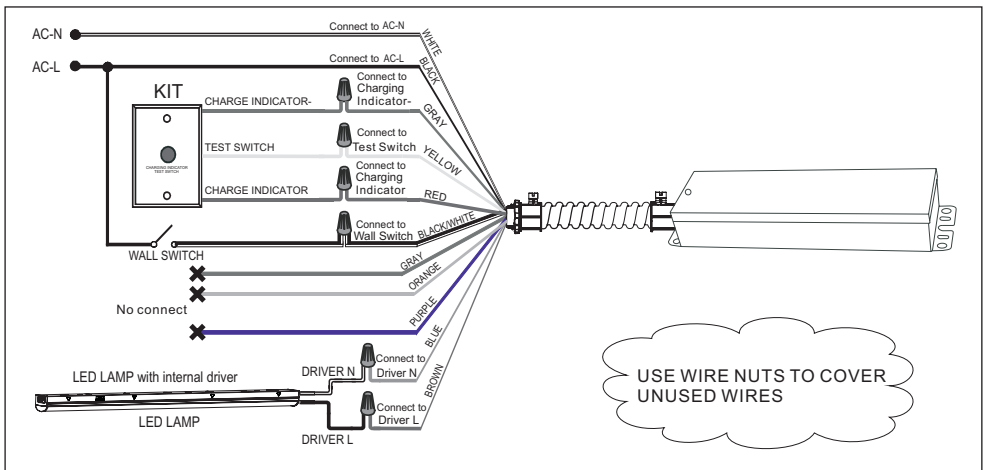

Le tableau indique la quantité maximale de bandes lumineuses pouvant être connectées à un seul BBU en fonction de la puissance des BBU.

Modèle	24W BBU (Max 150W)	40W BBU (Max 300W)
556081110	17	35
556091110	8	16

FUNCTION D'INTERCONNEXION

⚠ AVERTISSEMENT : RISQUE DE CHOC ÉLECTRIQUE. Coupez le courant à la barre d'éclairage avant de connecter des barres additionnelles.

Vous pouvez interconnecter plusieurs barres, jusqu'à un maximum de 30 barres ou 300 watts au total. Seule la première barre doit être branchée à une prise de courant ou à une boîte électrique.

⚠ AVERTISSEMENT : Ne mettez les barres sous tension qu'une fois toutes les interconnexions effectuées.

1 Retirez le couvercle d'extrémité (E) d'une extrémité de chaque corps de luminaire (B) qui sera relié.

2 Insérez fermement et complètement le connecteur de bout en bout (F) ou le câble de liaison (M/N) dans le réceptacle ouvert à l'extrémité de chaque corps de luminaire (B).

⚠ AVERTISSEMENT : RISQUE DE CHOC ÉLECTRIQUE. Si la prise à l'extrémité d'une barre n'est pas utilisée pour interconnecter une autre barre, vous devez la couvrir d'un capuchon (E). Ne touchez pas les parties sous tension dans la prise de courant.

Connectez un maximum de 30 barres d'éclairage. Ne dépassez pas une intensité totale de 300 watts entre les barres interconnectées. Le tableau suivant indique le nombre maximal de barres possibles en fonction de l'intensité résultante.

Modèle	Longueur	Intensité	Nombre maximale de barres interconnectées
556081110	2 ft.	8.5W	30
556091110	4 ft.	17W	15

⚠ MISE EN GARDE : Pour votre sécurité, les barres interconnectées ne peuvent être installées qu'avec des fils enfichables ou câblés directement, mais jamais en une combinaison des deux.

⚠ AVERTISSEMENT : Lisez et comprenez bien les renseignements fournis dans ce manuel avant de procéder à l'assemblage et à l'installation. Un manque à le faire pourrait mener à un risque de choc électrique, d'incendie ou de blessures qui pourraient être graves, voire même mortelles. • Assurez-vous de couper le courant au circuit sur lequel vous travaillerez. Enlevez le fusible ou coupez le disjoncteur. • Ce luminaire portable est doté d'une fiche de fixation de type mise à la terre afin de réduire le risque de choc électrique. Cette fiche s'insère dans une prise polarisée dans un seul sens. Si la fiche ne rentre pas complètement dans la prise, inversez la fiche. S'il ne rentre toujours pas, contactez un électricien qualifié. Ne jamais utiliser avec une rallonge à moins que la fiche ne puisse être complètement insérée. Ne modifiez pas la prise.

AVIS:

- Vous pouvez connecter un maximum de 30 barres. Ne dépassez pas une intensité totale de 300 watts pour les barres interconnectées.
- Si vous utilisez un cordon d'alimentation, la distance maximale à une prise électrique est établie par la longueur du cordon d'alimentation de 5 pi (152 cm).
- N'utilisez pas de cordon d'alimentation avec interrupteur marche/arrêt pour un montage en surface.
- N'utilisez pas cette barre avec un gradateur.

AVIS : Cet appareil est conforme à la Section 15 du règlement de la FCC. Le fonctionnement est subordonné de deux conditions: (1) cet appareil ne doit pas causer d'interférence nuisible, (2) cet appareil doit accepter toute interférence reçue, notamment une interférence qui pourrait entraîner un fonctionnement indésirable. Ces limites servent à offrir une protection raisonnable contre une interférence nocive dans une installation résidentielle. Ce dispositif génère, utilise et peut irradier une énergie de fréquence radio; s'il n'est pas installé et utilisé conformément aux directives, il peut causer une interférence nocive aux communications radio. Il n'est toutefois pas garanti qu'aucune interférence ne surviendra dans une installation particulière. Si le dispositif cause une interférence nuisible à la réception radio ou télé, ce qui peut être établi en éteignant et rallumant le dispositif, on conseille à l'utilisateur de tenter de remédier à la situation en utilisant une ou plusieurs de ces procédures : Réorienter ou déplacer l'antenne réceptrice. Augmenter la distance entre le dispositif et le poste récepteur. Brancher l'équipement dans une prise de courant sur un circuit autre que celui sur lequel le récepteur est branché. Demander conseil auprès du marchand ou d'un technicien en radio/télé.

- Tout changement ou toute modification non expressément approuvée par la partie responsable de la conformité peut rendre nulle l'autorisation de l'utilisateur d'utiliser l'équipement.

Les renseignements sur la garantie, le dépannage, l'entretien et le nettoyage se trouvent sur le site Web : www.etissl.com.

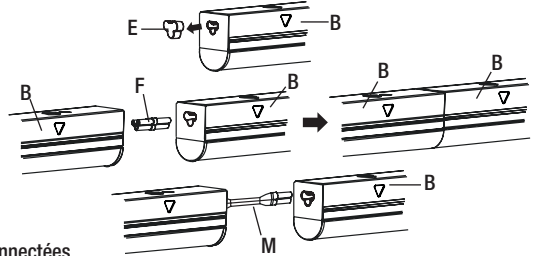

MANUAL DE USO Y CUIDADO

TIRA DE LUZ ECO COLOR PREFERENCE

CONTENIDO DEL PAQUETE

Pieza	Descripción	Cantidad
A	Difusor	1
B	Caja de lámpara	1
C	Tornillo de montaje	2
D	Anclaje para panel de yeso	2
E	Capuchón de extremos	2
F	Conector extremo a extremo	1
G	Cadenas	2
H	Cable de alimentación con interruptor (5 pies)	1
I	Corbata de cable	1
J	Tornillo de gancho	2
M	Cable de enlace (1 pies)	1

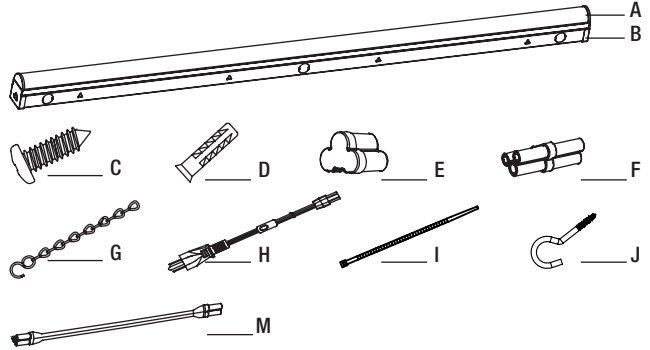

PIEZAS ADICIONALES DISPONIBLES PARA COMPRAR:

Piezas no mostrados al tamaño real. Llame al Centro de Atención al Cliente de Etissl (1-855-384-7754) para obtener más informaciones y comprar.

Pieza	Descripción	Cantidad	Modelo
K	Cubierta de caja eléctrica	1	54657102*
L	Tornillos de cubierta	2	

* Requerido para montaje en superficie

Pieza	Descripción	Cantidad	Modelo
N	Cable de enlace (5 pies)	1	54242102

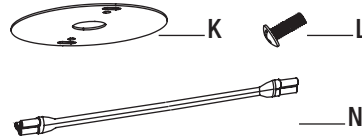

NOTA: Este dispositivo debe usarse en un circuito con fusible de 120 voltios solo 60 Hz.

NOTA: Guarde el recibo de compra y estas instrucciones como prueba de compra.

ADVERTENCIA: Apague la corriente en el cajetín de interruptores automáticos o fusibles antes de retirar el viejo accesorio, balastro o tubos fluorescentes.

Si no está familiarizado con las instalaciones eléctricas, le recomendamos que haga que un electricista calificado se ocupe de la instalación.

INSTALACIÓN

Seleccione una ubicación adecuada que pueda soportar el peso de la lámpara. Determine el método de montaje de la lámpara antes de la perforación, en función del tipo de techo.

MONTAJE EN SUPERFICIE

Con la alimentación desconectada de la caja eléctrica, retire la lámpara existente. Haga un bosquejo de cómo se fija la lámpara actual (por el color del alambre) o marque los alambres con cinta y un lápiz así que usted sabrá reconectar correctamente los alambres a la nueva lámpara LED.

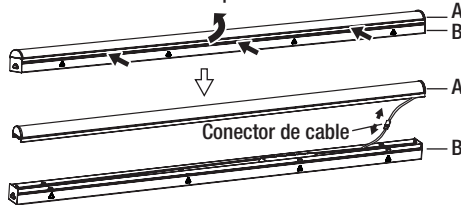
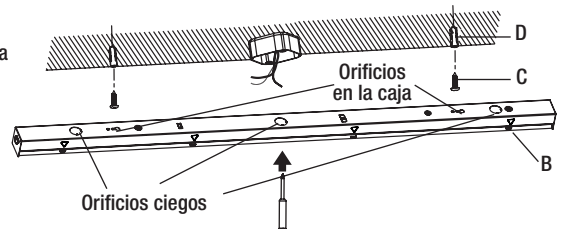

1 Presione la caja de la lámpara (B) hacia dentro, en la dirección de las flechas, y retire el difusor (A) con la otra mano. Después de separar el difusor de la caja de la lámpara, desenchufe el conector de cable para desconectar los cables terminal.

2 Sostenga la caja de la lámpara (B) hasta el techo para determinar qué agujero ciego usar para el cableado de la lámpara. Marque las dos posiciones de montaje de los agujeros ciegos en el techo. Con un destornillador, puntee uno de los cinco agujeros ciegos grandes en la caja de la lámpara (B) para conectar en función de la posición de instalación. Taladre un orificio piloto de 1/8 pulgadas en los sitios de los tornillos marcados en el techo. También puede usar una lezna o clavo para marcar los orificios de los tornillos. Instale un anclaje para picra (D) y un tornillo de montaje (C) en cada uno de los orificios, pero no los apriete completamente.

MONTAJE EN SUPERFICIE (CONTINUACIÓN)

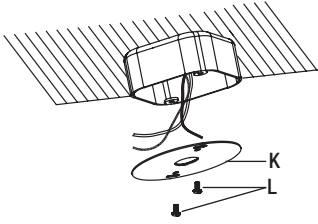

- 3** Pase los cables eléctricos de la caja eléctrica a través del centro de la cubierta de la caja eléctrica (K - no se incluyen). Asegure la cubierta (K - no se incluyen) a la caja eléctrica con los tornillos de montaje (L - no se incluyen).

NOTE: El kit de hardware para montaje en superficie se vende como accesorio independiente. Visite www.etissl.com para obtener más información y realizar una compra.

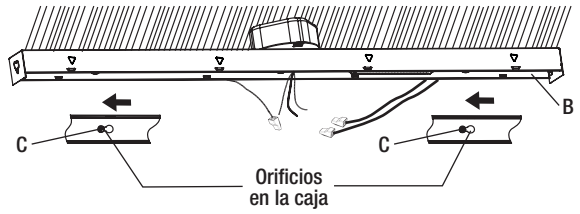

- 4** Pase los cables eléctricos de la caja eléctrica a través del agujero abierto en la caja de la lámpara (B). Alinee los agujeros ciegos de montaje que están en la caja de la lámpara (B) con los 2 tornillos (C) de montaje del techo. Una vez que ambas cabezas de tornillos salgan por los extremos grandes de los agujeros, deslice la caja de la lámpara (B) hacia la izquierda hasta que las cabezas de los tornillos (C) pasen por los extremos angostos de los agujeros. Termine de ajustar los tornillos de montaje (C) hasta que la caja (B) esté segura y fija en la superficie de montaje.

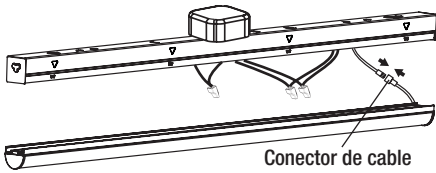

- 5** Inserte los cables energizado y neutro (negro y blanco) de la caja eléctrica en los conectores de los cables del mismo color de la carcasa (B). Inserte el cable de conexión a tierra de la caja eléctrica en el conector del cable verde de la carcasa (B). Vuelva a conectar los cables terminales con el conector de cable adjunto.

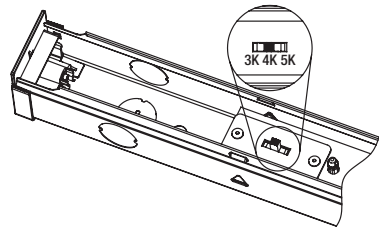
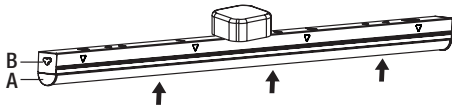

- 6** Esta lámpara LED le permite personalizar la temperatura de color de la luz usando tres configuraciones: blanco suave, blanco brillante o luz diurna. Mueva el interruptor de palanca dentro del cuerpo del dispositivo (B) para elegir su temperatura de color correlacionada (CCT) favorita entre tres opciones: 3000k blanco suave, 4000k blanco brillante o 5000k luz del día.

NOTE: El ajuste de fábrica para la temperatura de color correlacionada (CCT) es 3000K, que es la luz blanca más cálida.

- 7** Chasque el difusor (A) en la caja de la lámpara (B). Restaure la alimentación de la caja eléctrica. Encienda la lámpara.

INSTALACIÓN SUSPENDIDA

Seleccione una ubicación adecuada que pueda soportar el peso del dispositivo. Determine el método para montar el accesorio antes de perforar, según el tipo de techo.

- 1** Marque dos puntos en el techo a 16,92 pulg. (430 mm) / 40,94 pulg. (1040 mm) de separación para el montaje en suspensión antes de la instalación.

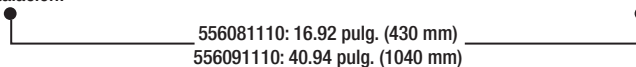

MONTAJE EN TECHO DE PARED DE YESO:

- Taladre un taladro de 1/8 pulg. orificio piloto en cada una de las ubicaciones de los tornillos marcadas en el techo. También puede usar un punzón o un clavo para hacer hoyuelos en los orificios de los tornillos.
- Instale un anclaje para paneles de yeso (D) y un tornillo de gancho (J) en cada orificio de montaje perforado.

NOTE: Los anclajes para paneles de yeso (D) solo deben usarse para montar el accesorio en superficies de yeso o paneles de yeso.

MONTAJE EN TECHO DE MADERA:

- Taladre un orificio piloto de 1/16 pulg. De diámetro en el techo.
- Apriete el tornillo del gancho (J) en la madera.

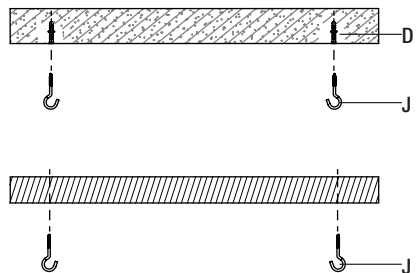

INSTALACIÓN SUSPENDIDA (CONTINUACIÓN)

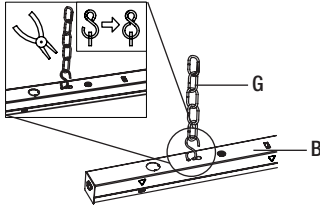

- 2** Fije el gancho S en la parte inferior de la cadena (G) de montaje a la percha en la luz del taller. Repita este paso en el otro lado del accesorio. Luego cierre todos los ganchos con unos alicates para asegurarlos.

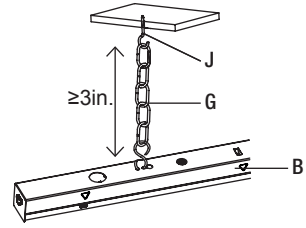

- 3** Cuelgue el accesorio (B) colocando una cadena (G) sobre cada tornillo de gancho (J) que se haya instalado en el techo. Ajuste las cadenas (G) para nivelar la luz. El accesorio debe colgar al menos 3 pulgadas del techo.

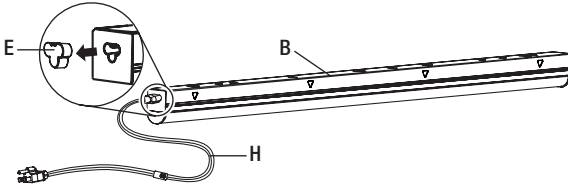

- 4** Retire el tapón de la cubierta final (E) de la barra de luz LED. Enchufe el cable de alimentación (H) en el extremo de la caja de la lámpara (B) y luego conecte el otro extremo del cable de alimentación (H) a un receptáculo eléctrico. Fije el cable de alimentación (H) al techo utilizando abrazaderas de cable o pasacable (no se incluyen). Adjuntar el cable eléctrico (H) a la cadena (G) con la corbata de cable (I) suministrada. Encienda la lámpara.

NOTA: Cuando se utiliza el montaje suspendido mediante el método de instalación enchufable, asegúrese de que la lámpara se encuentra directamente debajo del receptáculo eléctrico y que la distancia entre el receptáculo eléctrico y el extremo de lámpara es inferior a 5 pies.

NOTA: Contratista de instalación responsable de cumplir con los códigos eléctricos locales durante la instalación.

INSTALACIÓN (CONTINUACIÓN)

La tira de luz es compatible con la batería de respaldo, comuníquese con Etissl para comprar la batería de respaldo (el número de modelo de la marca ETi es 70112202-2 o 70114402-2).

Diagrama de cableado como se muestra a continuación:

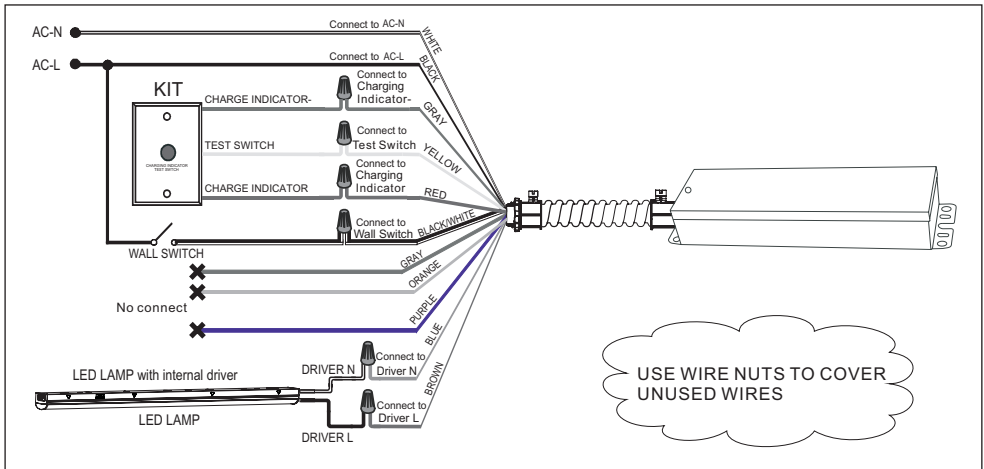

La tabla muestra la cantidad máxima de tiras de luces enlazables que se pueden conectar a una sola BBU en función del vataje de las BBU.

Modelo	24W BBU (Max 150W)	40W BBU (Max 300W)
556081110	17	35
556091110	8	16

FUNCIÓN DE ENLACE

⚠️ ADVERTENCIA: RIESGO DE DESCARGA ELÉCTRICA. Desconecte la energía eléctrica en la barra de luz antes de enlazar otras barras de luz.

Se pueden conectar varios dispositivos de iluminación, pero solo el primer dispositivo de iluminación debe enchufarse a un tomacorriente o conectarse directamente a una caja eléctrica.

⚠️ ADVERTENCIA: Proporcionar energía a las barras sólo después de todas las conexiones de enlace se han hecho.

1 Quite la cubierta del extremo (E) de un extremo de cada cuerpo de la luminaria (B) que se vinculará.

2 Inserte firme y completamente el conector de extremo a extremo (F) o el cable de enlace (M/N) en el receptáculo abierto en el extremo de cada cuerpo de artefacto (B).

⚠️ ADVERTENCIA: RIESGO DE DESCARGA ELÉCTRICA.
Si el receptáculo del extremo del dispositivo no se utiliza para enlazar una otra barra, el receptáculo debe cerrarse con el capuchón de extremos (F). No toque las piezas con energía eléctrica dentro del receptáculo.

Conecte hasta un máximo de 30 barras de luz. No exceda de 300 vatios en total para las barras interconectadas. La tabla muestra la cantidad máxima de barras de luz que se pueden conectar, según la potencia.

Modelo	Longitud	Vatios	Número máximo de barras conectadas
556081110	2 pies (60,9 cm)	8.5 Vatios	30
556091110	4 pies (121 cm)	17 Vatios	15

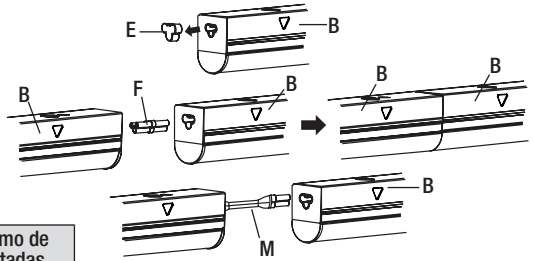

⚠️ PRECAUCIÓN: Por seguridad, las barras de luz enlazables se pueden instalar como cable enchufable o directo, pero nunca una combinación de ambas.

⚠️ ADVERTENCIA: Lea cuidadosamente y comprenda la información incluida en este manual antes de comenzar el armado e instalación. No hacerlo puede provocar descarga eléctrica, incendio, u otras lesiones que pueden ser graves o mortales. • Asegúrese de cortar el suministro eléctrico en los cables con los que trabajará. Extraiga los fusibles o apague el cortacircuitos. • Esta luminaria portátil tiene un enchufe de conexión a tierra como característica para reducir el riesgo de descarga eléctrica. Este enchufe encajará en un tomacorriente polarizado de una sola manera. Si el enchufe no encaja completamente en el tomacorriente, invierta el enchufe. Si aún así no encaja, comuníquese con un electricista calificado. Nunca lo use con un cable de extensión a menos que el enchufe se pueda insertar completamente. No modifique el enchufe.

AVIS:

- Puede conectar hasta un máximo de 30 barras. No exceda de 300 vatios en total para lámparas interconectadas.
- Cuando se utiliza el cable de alimentación, la distancia máxima al receptáculo eléctrico se determina por la longitud del cable de alimentación de 5 pies.
- No utilice un cable de alimentación con interruptor de encendido/apagado para el montaje en superficie.
- No use esta lámpara con un interruptor atenuador.

AVISO: Este dispositivo cumple con la Parte 15 de las Reglas de la FCC. El funcionamiento está sujeto a las siguientes dos condiciones: (1) este dispositivo no puede causar interferencias perjudiciales y (2) este dispositivo debe aceptar cualquier interferencia recibida, incluidas las interferencias que puedan causar un funcionamiento no deseado. Estos límites se establecen para brindar protección razonable contra interferencia dañina en una instalación residencial. Este equipo genera, utiliza y puede irradiar energía de frecuencias de radio y, si no se instala conforme a las instrucciones, puede provocar interferencia dañina a las comunicaciones de radio. Sin embargo, no existe garantía de que la interferencia no se produzca en una instalación en particular. Si este equipo produce interferencia dañina a la recepción de radio o televisión, lo que puede determinarse encendiendo y apagando el equipo, se insta al usuario a intentar corregir la interferencia mediante uno de los siguientes métodos: Cambie la orientación o ubicación de la antena receptora. Aumente la separación entre el equipo y el receptor. Conecte el equipo en un tomacorriente que esté en un circuito diferente al cual está conectado el receptor. Consulte con el representante o con un técnico experimentado en radio y televisión para solicitar asistencia.

- Cambios o modificaciones no aprobadas en forma expresa por la parte responsable del cumplimiento puede invalidar la autoridad del usuario de manejar el equipo.

Las informaciones sobre la garantía, la solución de problemas, el mantenimiento y la limpieza se puede encontrar en el sitio web: www.etissl.com.

Preguntas, problemas, piezas faltantes?

Llame al Centro de Atención al Cliente de Etissl en el horario de 8 a.m. - 5 p.m., HSC, de lunes a viernes.

1-855-ETI-SSLI (1-855-384-7754) www.etissl.com